

CENÍK

Kährs

**3-VRSTVÉ
DŘEVĚNÉ PODLAHY**

Kolekce CREAM

Název	Dřevina	Vzor	Třídění	Povrchová úprava	Délka (mm)	Šířka (mm)	Tloušťka (mm)	MOC v Kč bez DPH/m ²	MOC v Kč s 21% DPH/m ²
Cream 01	Jasan	1-lamelový	Lively	Saténový lak	2420	187	15	2 760	3 340
Cream 03	Jasan	3-lamelový	Variation	Matný lak	2423	200	15	1 370	1 658
Cream 04	Buk	3-lamelový	Variation	Saténový lak	2423	200	15	1 380	1 670
Cream 09	Javor kanadský	3-lamelový	Calm	Saténový lak	2423	200	15	2 090	2 529
Cream 11	Javor evropský	3-lamelový	Variation	Saténový lak	2423	200	13	1 310	1 585
Cream 12	Jasan	3-lamelový	Variation	Saténový lak	2423	200	13	1 260	1 525
Cream 17	Jasan	3-lamelový	Variation	Saténový lak	2423	200	15	1 330	1 609
NEW Cream 19	Bříza	3-lamelový	Lively	Saténový lak	2423	200	15	1 520	1 839
Cream 20	Dub	3-lamelový	Variation	Saténový lak	2423	200	15	1 380	1 670
Cream 21	Dub	3-lamelový	Variation	Matný lak	2423	200	15	1 410	1 706
Cream 23	Dub	3-lamelový	Variation	Saténový lak	2423	200	15	1 270	1 537
Cream 24	Dub	3-lamelový	Variation	Matný lak	2423	200	15	1 290	1 561
Cream 26	Dub	3-lamelový	Calm	Saténový lak	2423	200	15	1 510	1 827
NEW Cream 27	Jasan	2-lamelový	Calm	Matný lak, mořený do bíla	2423	200	15	2 090	2 529

Kolekce CAMEL

Název	Dřevina	Vzor	Třídění	Povrchová úprava	Délka (mm)	Šířka (mm)	Tloušťka (mm)	MOC v Kč bez DPH/m ²	MOC v Kč s 21% DPH/m ²
Camel 01	Dub	1-lamelový	Dynamic	Přírodní olej, kartáčovaný, ručně škrabaný, zkosené hrany 4V	1900	190	15	2 380	2 880
Camel 02	Dub	1-lamelový	Dynamic	Přírodní olej, mořený do šeda, lehce kouřový, kartáčovaný, ručně škrabaný, zkosené hrany 4V	1900	190	15	2 570	3 110
Camel 10	Dub	1-lamelový	Dynamic	Přírodní olej, kartáčovaný, ručně škrabaný, zkosené hrany 4V	2420	187	15	2 360	2 856
Camel 11	Dub	Holandský vzor	Variation	Saténový lak	2426	198,5	15	2 150	2 602
Camel 12	Dub	2-lamelový	Expressive	Přírodní olej, kartáčovaný, ručně škrabaný, zkosené hrany 4V	1900	190	15	2 390	2 892
Camel 13	Dub	1-lamelový	Lively	Přírodní olej, kartáčovaný, mikro zkosené hrany 4V	2266	187	15	2 390	2 892
Camel 17	Dub	1-lamelový	Expressive	Přírodní olej, kartáčovaný, ručně škrabaný, řezaná struktura, zkosené hrany 4V	2420	187	15	2 740	3 315

Kolekce CACAO

Název	Dřevina	Vzor	Třídění	Povrchová úprava	Délka (mm)	Šířka (mm)	Tloušťka (mm)	MOC v Kč bez DPH/m ²	MOC v Kč s 21% DPH/m ²
Cacao 05	Ořech americký	2-lamelový	Lively	Přírodní olej, kartáčovaný	2421	200	15	2 820	3 412
Cacao 06	Ořech americký	3-lamelový	Calm	Saténový lak	2423	200	15	2 500	3 025
Cacao 07	Ořech americký	3-lamelový	Variation	Saténový lak	2423	200	15	2 320	2 807

Kolekce REDLINE

Název	Dřevina	Vzor	Třídění	Povrchová úprava	Délka (mm)	Šířka (mm)	Tloušťka (mm)	MOC v Kč bez DPH/m ²	MOC v Kč s 21% DPH/m ²
Redline 04	Třešeň americká	3-lamelový	Calm	Saténový lak	2423	200	15	2 090	2 529
Redline 06	Jatoba	3-lamelový	Calm	Saténový lak	2423	200	15	2 780	3 364
Redline 07	Jatoba	2-lamelový	Calm	Saténový lak	2423	200	15	3 440	4 162
Redline 09	Dub červený	3-lamelový	Variation	Saténový lak	2423	200	13	1 310	1 585

Kolekce SNOW

Název	Dřevina	Vzor	Třídění	Povrchová úprava	Délka (mm)	Šířka (mm)	Tloušťka (mm)	MOC v Kč bez DPH/m ²	MOC v Kč s 21% DPH/m ²
Snow 05	Dub	1-lamelový	Dynamic	Přírodní olej, mořený do bíla, kartáčovaný, ručně škrabaný, zkosené hrany 4V	2420	187	15	2 360	2 856
Snow 06	Dub	1-lamelový	Dynamic	Přírodní olej, mořený do bíla, kartáčovaný, ručně škrabaný, zkosené hrany 4V	2420	187	15	2 360	2 856
Snow 07	Dub	1-lamelový	Expressive	Přírodní olej, mořený do bíla, lehce kouřový, kartáčovaný, ručně škrabaný, zkosené hrany 4V	1900	190	15	3 260	3 945
Snow 09	Dub	3-lamelový	Variation	Matný lak, mořený do bíla	2423	200	15	1 490	1 803
Snow 10	Dub	1-lamelový	Calm	Přírodní olej, mořený do bíla, kartáčovaný, mikro zkosené hrany 4V	2266	187	15	3 290	3 981
Snow 12	Dub	1-lamelový	Lively	Matný lak, mořený do šeda, lehce kouřový, kartáčovaný, mikro zkosené hrany 4V	2266	187	15	2 530	3 061

Snow 13	Dub	2-lamelový	Expressive	Přírodní olej, mořený do bíla, lehce kouřový, kartáčovaný, ručně škrabaný, zkosené hrany 4V	1900	190	15	2 340	2 831
Snow 15	Dub	1-lamelový	Lively	Přírodní olej, mořený do bíla, kartáčovaný, mikro zkosené hrany 4V	2266	187	15	2 420	2 928
Snow 16	Dub	1-lamelový	Expressive	Přírodní olej, mořený do bíla, kartáčovaný, ručně škrabaný, řezaná struktura, zkosené hrany 4V	2420	187	15	2 740	3 315
Snow 17	Dub	1-lamelový	Lively	Matný lak, mořený do bíla, kartáčovaný, mikro zkosené hrany 4V	2420	187	15	2 530	3 061
Snow 17	Dub	1-lamelový	Lively	Matný lak, mořený do bíla, kartáčovaný, mikro zkosené hrany 4V	2200	187	15	2 530	3 061
Snow 21	Dub	1-lamelový	Variation	Přírodní olej, mořený do bíla, kartáčovaný, mikro zkosené hrany 4V	2420	187	15	2 400	2 904
Snow 22	Dub	1-lamelový	Lively	Ultra matný lak, mořený do bíla, kartáčovaný, mikro zkosené hrany 4V	2420	187	15	2 680	3 243
Snow 23	Dub	1-lamelový	Lively	Ultra matný lak, mořený do bíla, kartáčovaný, mikro zkosené hrany 4V	2420	187	15	2 680	3 243
Snow 24	Dub	3-lamelový	Variation	Ultra matný lak, mořený do bíla, kartáčovaný	2423	200	15	1 740	2 105
Snow 25	Dub	3-lamelový	Variation	Ultra matný lak, mořený do bíla, kartáčovaný	2423	200	15	1 740	2 105
Snow 28	Dub	1-lamelový	Calm	Ultra matný lak, mořený do bíla, kartáčovaný, mikro zkosené hrany 4V	2266	187	15	3 290	3 981
Snow 29	Dub	2-lamelový	Lively	Ultra matný lak, mořený do šeda, kartáčovaný	2423	200	15	1 960	2 372
NEW Snow 31	Jasan	1-lamelový	Calm	Ultra matný lak, mořený, kartáčovaný, mikro zkosené hrany 4V	2420	187	15	3 160	3 824
NEW Snow 32	Dub	1-lamelový	Dynamic	Přírodní olej, mořený do bíla, kartáčovaný	2400	305	18	2 880	3 485

Kolekce BIANCO

Název	Dřevina	Vzor	Třídění	Povrchová úprava	Délka (mm)	Šířka (mm)	Tloušťka (mm)	MOC v Kč bez DPH/m ²	MOC v Kč s 21% DPH/m ²
Bianco 01	Jasan	1-lamelový	Lively	Matný lak, mořený do bíla	2266	187	15	2 650	3 207
Bianco 02	Jasan	3-lamelový	Variation	Matný lak, mořený do bíla	2423	200	15	1 490	1 803
Bianco 03	Dub	1-lamelový	Lively	Matný lak, mořený do bíla	2266	187	15	2 420	2 928
Bianco 04	Dub	2-lamelový	Variation	Matný lak, mořený do bíla	2423	200	15	1 890	2 287
Bianco 06	Dub	3-lamelový	Lively	Matný lak, mořený do bíla, kartáčovaný	2423	200	15	1 610	1 948
Bianco 08	Dub	1-lamelový	Lively	Matný lak, mořený do bíla, kartáčovaný, zkosené hrany 4V	2420	187	15	2 530	3 061
Bianco 10	Dub	1-lamelový	Dynamic	Přírodní olej, mořený do bíla, kartáčovaný, ručně škrabaný, zkosené hrany 4V	1900	190	15	2 380	2 880
Bianco 11	Dub	Holandský vzor	Variation	Matný lak, mořený do bíla, kartáčovaný	2426	198,5	15	2 230	2 698
Bianco 12	Dub	1-lamelový	Dynamic	Přírodní olej, mořený do bíla, kartáčovaný, ručně škrabaný, zkosené hrany 4V	2420	187	15	2 590	3 134
Bianco 16	Dub	3-lamelový	Variation	Matný lak, mořený do bíla, kartáčovaný	2423	200	15	1 610	1 948
Bianco 20	Dub	1-lamelový	Dynamic	Přírodní olej, mořený do bíla, kartáčovaný, ručně škrabaný, zkosené hrany 4V	2420	187	15	2 610	3 158
Bianco 21	Dub	1-lamelový	Dynamic	Přírodní olej, mořený, kartáčovaný, mikro zkosené hrany 4V	2420	187	15	2 260	2 735
Bianco 22	Dub	1-lamelový	Dynamic	Ultra matný lak, mořený, kartáčovaný, mikro zkosené hrany 4V	2266	187	15	2 510	3 037
Bianco 23	Dub	1-lamelový	Dynamic	Přírodní olej, mořený do bíla, kartáčovaný, zkosené hrany 4V	1900	190	14	1 940	2 347
Bianco 25	Dub	3-lamelový	Lively	Matný lak, mořený do bíla, kartáčovaný	2423	200	15	1 610	1 948
Bianco 26	Dub	2-lamelový	Lively	Ultra matný lak, mořený do bíla, kartáčovaný	2423	200	15	1 960	2 372
Bianco 27	Jasan	1-lamelový	Lively	Ultra matný lak, mořený do bíla, kartáčovaný, mikro zkosené hrany 4V	2420	187	15	2 920	3 533
Bianco 28	Dub	1-lamelový	Lively	Matný lak, mořený do bíla, kartáčovaný, mikro zkosené hrany 4V	2420	187	15	2 530	3 061
Bianco 31	Dub	1-lamelový	Lively	Matný lak, mořený, kartáčovaný, mikro zkosené hrany 4V	1860	127	13	1 680	2 033
NEW Bianco 46	Dub	2-lamelový	Variation	Matný lak, kartáčovaný, mořený	2423	200	15	1 890	2 287
Bianco 47	Dub	1-lamelový	Lively	Matný lak, mořený do bíla, kartáčovaný, mikro zkosené hrany 4V	2266	187	15	2 690	3 255
Bianco 48	Dub	1-lamelový	Lively	Matný lak, mořený do bíla, kartáčovaný, mikro zkosené hrany 4V	2000	187	15	2 540	3 073
NEW Bianco 50	Dub	2-lamelový	Variation	Matný lak, mořený do bíla, kartáčovaný	2423	200	15	1 930	2 335
NEW Bianco 51	Dub	1-lamelový	Dynamic	Ultra matný lak, mořený, kartáčovaný, mikro zkosené hrany 4V	2420	151	15	2 250	2 723
NEW Bianco 52	Dub	1-lamelový	Dynamic	Ultra matný lak, mořený, kartáčovaný, mikro zkosené hrany 4V	2420	151	15	2 250	2 723
NEW Bianco 53	Dub	1-lamelový	Dynamic	Přírodní olej, kartáčovaný, řezaný povrch, zkosené hrany 4V	1900	190	15	2 780	3 364

Kolekce LUXURY

Název	Dřevina	Vzor	Třídění	Povrchová úprava	Délka (mm)	Šířka (mm)	Tloušťka (mm)	MOC v Kč bez DPH/m ²	MOC v Kč s 21% DPH/m ²
Luxury 01	Dub	1-lamelový	Lively	Přírodní olej, mořený do bíla, kartáčovaný, mikro zkosené hrany 4V	2420	187	15	2 000	2 420
Luxury 02	Jasan	3-lamelový	Variation	Matný lak, mořený	2423	200	13	1 290	1 561
Luxury 03	Dub	3-lamelový	Variation	Matný lak, mořený	2423	200	13	1 390	1 682

Kolekce BROWN

Název	Dřevina	Vzor	Třídění	Povrchová úprava	Délka (mm)	Šířka (mm)	Tloušťka (mm)	MOC v Kč bez DPH/m ²	MOC v Kč s 21% DPH/m ²
Brown 02	Dub	1-lamelový	Dynamic	Přírodní olej, kouřový, kartáčovaný, ručně škrabaný, zkosené hrany 4V	2420	187	15	2 360	2 856
Brown 03	Dub	1-lamelový	Expressive	Přírodní olej, kartáčovaný, ručně škrabaný, zkosené hrany 4V	1900	190	15	3 260	3 945
Brown 04	Dub	1-lamelový	Expressive	Přírodní olej, kouřový, kartáčovaný, ručně škrabaný, s dřevěnými kolíky, zkosené hrany 4V	1900	190	15	2 960	3 582
Brown 05	Dub	1-lamelový	Expressive	Přírodní olej, kouřový, kartáčovaný, ručně škrabaný, s dřevěnými kolíky, zkosené hrany 4V	1900	190	15	2 960	3 582
Brown 08	Dub	1-lamelový	Dynamic	Přírodní olej, lehce kouřový, kartáčovaný, ručně škrabaný, zkosené hrany 4V	1900	190	15	2 570	3 110
Brown 09	Dub	Holandský vzor	Lively	Matný lak, lehce kouřový	2426	198,5	15	2 230	2 698
Brown 10	Dub	1-lamelový	Dynamic	Přírodní olej, mořený, lehce kouřový, ručně škrabaný, mikro zkosené hrany 4V	1900	190	15	2 560	3 098
Brown 11	Dub	Vzor rybí kost	Lively	Přírodní olej, mořený, lehce kouřový, kartáčovaný, zkosené hrany 4V	1848	305	15	2 920	3 533
NEW Brown 14	Dub	2-lamelový	Lively	Matný lak, mořený do hnědo-šeda, kouřový, kartáčovaný	2423	200	15	1 930	2 335
NEW Brown 15	Dub	1-lamelový	Dynamic	Přírodní olej, kartáčovaný, kouřový	2400	305	18	2 880	3 485
NEW Brown 16	Dub	3-lamelový	Variation	Vysoce lesklý lak, mořený do světle hněda	2423	200	13	1 470	1 779
NEW Brown 17	Dub	3-lamelový	Variation	Saténový lak, mořený do světle hněda	2423	200	13	1 470	1 779

Kolekce SHADOW

Název	Dřevina	Vzor	Třídění	Povrchová úprava	Délka (mm)	Šířka (mm)	Tloušťka (mm)	MOC v Kč bez DPH/m ²	MOC v Kč s 21% DPH/m ²
Shadow 03	Dub	1-lamelový	Dynamic	Přírodní olej, mořený do šeda, kartáčovaný, ručně škrabaný, zkosené hrany 4V	1900	190	15	2 570	3 110
Shadow 05	Dub	1-lamelový	Dynamic	Přírodní olej, mořený do šeda, lehce kouřový, kartáčovaný, ručně škrabaný, zkosené hrany 4V	2420	187	15	2 360	2 856
Shadow 07	Dub	3-lamelový	Lively	Přírodní olej, mořený do bíla, kartáčovaný	2423	200	15	1 610	1 948
Shadow 08	Dub	3-lamelový	Lively	Přírodní olej, mořený do šeda, lehce kouřový, kartáčovaný	2423	200	15	1 610	1 948
Shadow 09	Dub	1-lamelový	Calm	Přírodní olej, mořený do šeda, lehce kouřový, kartáčovaný, mikro zkosené hrany 4V	2266	187	15	3 290	3 981
Shadow 10	Dub	1-lamelový	Dynamic	Přírodní olej, mořený do šeda, kartáčovaný, ručně škrabaný, zkosené hrany 4V	2420	187	15	2 590	3 134
Shadow 15	Dub	1-lamelový	Dynamic	Přírodní olej, mořený do šeda, lehce kouřový, kartáčovaný, ručně škrabaný, zkosené hrany 4V	2420	187	15	2 590	3 134
Shadow 16	Dub	1-lamelový	Expressive	Přírodní olej, mořený do šeda, kartáčovaný, ručně škrabaný, řezaná struktura, zkosené hrany 4V	2420	187	15	2 740	3 315
Shadow 17	Dub	1-lamelový	Lively	Matný lak, mořený do šeda, kartáčovaný, mikro zkosené hrany 4V	2420	187	15	2 530	3 061
Shadow 18	Dub	3-lamelový	Lively	Matný lak, mořený do šeda, kartáčovaný	2423	200	15	1 610	1 948
Shadow 19	Dub	1-lamelový	Dynamic	Přírodní olej, mořený do šeda, ručně škrabaný, mikro zkosené hrany 4V	1900	190	15	2 560	3 098
Shadow 21	Javor kanadský	1-lamelový	Dynamic	Přírodní olej, mořený do šeda, kouřový, kartáčovaný, ručně škrabaný, mikro zkosené hrany 4V	1900	190	15	2 720	3 291
Shadow 22	Dub	Vzor rybí kost	Lively	Přírodní olej, mořený do šeda, kartáčovaný, zkosené hrany 4V	1848	305	15	2 920	3 533
Shadow 24	Dub	3-lamelový	Dynamic	Přírodní olej, mořený do bíla, kartáčovaný, ručně škrabaný, řezaná struktura, zkosené hrany 4V	2419	196	15	1 650	1 997
Shadow 25	Dub	3-lamelový	Dynamic	Přírodní olej, mořený do šeda, kartáčovaný, ručně škrabaný, řezaná struktura, zkosené hrany 4V	2419	196	15	1 650	1 997
Shadow 26	Dub	1-lamelový	Lively	Ultra matný lak, mořený do šeda, kartáčovaný, mikro zkosené hrany 4V	2420	187	15	2 680	3 243
Shadow 27	Dub	1-lamelový	Lively	Ultra matný lak, mořený do šeda, kartáčovaný, mikro zkosené hrany 4V	2420	187	15	2 680	3 243
Shadow 28	Dub	3-lamelový	Variation	Ultra matný lak, mořený do šeda, kartáčovaný	2423	200	15	1 740	2 105
Shadow 29	Dub	3-lamelový	Variation	Ultra matný lak, mořený do šeda, kartáčovaný	2423	200	15	1 740	2 105
Shadow 33	Dub	1-lamelový	Dynamic	Přírodní olej, mořený do šeda, ručně škrabaný, zkosené hrany 4V	1900	190	14	2 080	2 517
Shadow 34	Dub	1-lamelový	Dynamic	Přírodní olej, mořený do šeda, ručně škrabaný, zkosené hrany 4V	1900	190	14	1 930	2 335
Shadow 35	Dub	2-lamelový	Expressive	Přírodní olej, mořený do šeda, kartáčovaný, řezaná struktura	1900	190	15	2 390	2 892
Shadow 36	Jasan	1-lamelový	Lively	Ultra matný lak, mořený do šeda, kartáčovaný, mikro zkosené hrany 4V	2420	187	15	2 920	3 533
Shadow 38	Dub	Holandský vzor	Lively	Matný lak, mořený do bíla, kartáčovaný	2426	198,5	15	2 230	2 698
Shadow 39	Dub	1-lamelový	Calm	Ultra matný lak, mořený do šeda, kartáčovaný, mikro zkosené hrany 4V	2000	187	15	3 290	3 981
Shadow 40	Dub	1-lamelový	Dynamic	Přírodní olej, mořený do bíla, kartáčovaný, mikro zkosené hrany 4V	2420	187	15	2 590	3 134
Shadow 41	Dub	1-lamelový	Lively	Matný lak, mořený do šeda, kartáčovaný, mikro zkosené hrany 4V	1860	127	13	1 680	2 033

NEW	Shadow 44	Dub	1-lamelový	Lively	Matný lak, mořený do bíla, zkosené hrany 4V	2266	187	15	2 140	2 589
NEW	Shadow 45	Dub	3-lamelový	Variation	Matný lak, mořený do bíla	2423	200	15	1 490	1 803
	Shadow 46	Dub	1-lamelový	Lively	Matný lak, mořený do šeda, kartáčovaný, mikro zkosené hrany 4V	2000	187	15	2 540	3 073
NEW	Shadow 47	Dub	3-lamelový	Expressive	Přírodní olej, kartáčovaný, mořený do šeda, zkosené hrany 4V	1900	190	15	2 310	2 795
NEW	Shadow 48	Dub	1-lamelový	Lively	Matný lak, mořený do bíla, mikro zkosené hrany 4V	2000	187	15	2 070	2 505
NEW	Shadow 49	Dub	2-lamelový	Lively	Matný lak, mořený do bíla, kartáčovaný	2423	200	15	1 930	2 335
NEW	Shadow 50	Dub	3-lamelový	Variation	Matný lak, mořený do bíla, kartáčovaný	2423	200	15	1 610	1 948
NEW	Shadow 51	Dub	1-lamelový	Dynamic	Přírodní olej, mořený do bíla, lehce kouřový, kartáčovaný	2400	305	18	2 880	3 485

Kolekce CASHMIR

Název	Dřevina	Vzor	Třídění	Povrchová úprava	Délka (mm)	Šířka (mm)	Tloušťka (mm)	MOC v Kč bez DPH/m ²	MOC v Kč s 21% DPH/m ²	
Cashmir 07	Dub	1-lamelový	Dynamic	Přírodní olej, kartáčovaný, ručně škrabaný, zkosené hrany 4V	1900	190	15	2 320	2 807	
Cashmir 11	Dub	1-lamelový	Calm	Přírodní olej, kartáčovaný, mikro zkosené hrany 4V	2420	187	15	3 290	3 981	
Cashmir 12	Dub	3-lamelový	Variation	Saténový lak	2423	200	13	1 260	1 525	
Cashmir 13	Dub	3-lamelový	Lively	Saténový lak	2423	200	13	1 260	1 525	
Cashmir 14	Dub	3-lamelový	Variation	Matný lak	2423	200	15	1 310	1 585	
Cashmir 15	Dub	3-lamelový	Variation	Matný lak	2423	200	13	1 280	1 549	
Cashmir 16	Dub	3-lamelový	Lively	Matný lak	2423	200	13	1 240	1 500	
Cashmir 17	Dub	3-lamelový	Dynamic	Přírodní olej, kartáčovaný, ručně škrabaný, řezaná struktura, zkosené hrany 4V	2419	196	15	1 650	1 997	
Cashmir 19	Dub	1-lamelový	Lively	Ultra matný lak, kartáčovaný, mikro zkosené hrany 4V	2420	187	15	2 680	3 243	
Cashmir 20	Dub	3-lamelový	Variation	Ultra matný lak, kartáčovaný	2423	200	15	1 740	2 105	
Cashmir 22	Dub	1-lamelový	Dynamic	Ultra matný lak, kartáčovaný, mikro zkosené hrany 4V	2266	187	15	2 510	3 037	
Cashmir 24	Dub	1-lamelový	Dynamic	Přírodní olej, kartáčovaný, zkosené hrany 4V	1900	190	14	1 720	2 081	
Cashmir 25	Dub	1-lamelový	Dynamic	Matný lak, kartáčovaný, zkosené hrany 4V	1900	190	14	1 860	2 251	
Cashmir 26	Dub	2-lamelový	Variation	Ultra matný lak, kartáčovaný	2423	200	15	1 920	2 323	
Cashmir 27	Dub	1-lamelový	Calm	Ultra matný lak, kartáčovaný, mikro zkosené hrany 4V	2420	187	15	3 290	3 981	
Cashmir 30	Dub	1-lamelový	Dynamic	Přírodní olej, mořený do bíla, kartáčovaný, mikro zkosené hrany 4V	2420	187	15	2 590	3 134	
Cashmir 31	Dub	1-lamelový	Lively	Matný lak, kartáčovaný, mikro zkosené hrany 4V	1860	127	13	1 680	2 033	
NEW	Cashmir 34	Dub	3-lamelový	Variation	Saténový lak	2423	200	15	1 350	1 634
NEW	Cashmir 35	Dub	3-lamelový	Variation	Matný lak	2423	200	15	1 380	1 670
NEW	Cashmir 36	Dub	1-lamelový	Dynamic	Přírodní olej, kartáčovaný, řezaný povrch, zkosené hrany 4V	1900	190	15	2 780	3 364
NEW	Cashmir 37	Dub	1-lamelový	Dynamic	Přírodní olej, kartáčovaný	2400	305	18	2 880	3 485
Cashmir 38	Dub	3-lamelový	Variation	Přírodní olej	2423	200	13	1 280	1 549	
Cashmir 39	Dub	3-lamelový	Lively	Přírodní olej	2423	200	13	1 260	1 525	

Kolekce MOCCA

Název	Dřevina	Vzor	Třídění	Povrchová úprava	Délka (mm)	Šířka (mm)	Tloušťka (mm)	MOC v Kč bez DPH/m ²	MOC v Kč s 21% DPH/m ²
MoCCA 01	Dub	3-lamelový	Lively	Přírodní olej, mořený do tmavě hněda, lehce kouřový, kartáčovaný	2423	200	15	1 610	1 948
MoCCA 06	Dub	1-lamelový	Dynamic	Přírodní olej, kouřový, kartáčovaný, ručně škrabaný, zkosené hrany 4V	1900	190	15	2 850	3 449
MoCCA 09	Dub	2-lamelový	Expressive	Přírodní olej, kouřový, kartáčovaný, ručně škrabaný, zkosené hrany 4V	1900	190	15	2 390	2 892
MoCCA 10	Dub	1-lamelový	Dynamic	Přírodní olej, mořený do hněda, lehce kouřový, kartáčovaný, ručně škrabaný, zkosené hrany 4V	2420	187	15	2 590	3 134
MoCCA 11	Dub	1-lamelový	Lively	Matný lak, mořený do hněda, kartáčovaný, mikro zkosené hrany 4V	2420	187	15	2 530	3 061
MoCCA 13	Dub	Vzor rybí kost	Lively	Přírodní olej, mořený do tmavě hněda, kouřový, kartáčovaný, zkosené hrany 4V	1848	305	15	2 920	3 533
MoCCA 15	Dub	3-lamelový	Dynamic	Přírodní olej, mořený do světle hněda, kartáčovaný, ručně škrabaný, řezaná struktura, zkosené hrany 4V	2419	196	15	1 650	1 997
MoCCA 16	Dub	3-lamelový	Dynamic	Přírodní olej, mořený do tmavě hněda, kartáčovaný, ručně škrabaný, řezaná struktura, zkosené hrany 4V	2419	196	15	1 650	1 997
MoCCA 17	Dub	1-lamelový	Lively	Ultra matný lak, kouřový, kartáčovaný, mikro zkosené hrany 4V	2420	187	15	2 680	3 243
MoCCA 18	Dub	3-lamelový	Variation	Ultra matný lak, kouřový, kartáčovaný	2423	200	15	1 740	2 105
MoCCA 20	Dub	1-lamelový	Dynamic	Přírodní olej, ručně škrabaný, zkosené hrany 4V	1900	190	14	1 820	2 202

	Mocca 22	Dub	2-lamelový	Lively	Ultra matný lak, kouřový, kartáčovaný	2423	200	15	1 990	2 408
	Mocca 23	Dub	1-lamelový	Dynamic	Přírodní olej, mořený do šeda, lehce kouřový, kartáčovaný, mikro zkosené hrany 4V	2420	187	15	2 590	3 134
	Mocca 24	Dub	1-lamelový	Dynamic	Přírodní olej, kouřový, kartáčovaný, mikro zkosené hrany 4V	2420	187	15	2 590	3 134
	Mocca 25	Dub	1-lamelový	Lively	Matný lak, mořený, kartáčovaný, mikro zkosené hrany 4V	1860	127	13	1 680	2 033
NEW	Mocca 42	Dub	1-lamelový	Dynamic	Přírodní olej, kartáčovaný, kouřový, řezaný povrch, zkosené hrany 4V	1900	190	15	2 780	3 364
NEW	Mocca 43	Dub	1-lamelový	Dynamic	Přírodní olej, kartáčovaný, kouřový, řezaný povrch, zkosené hrany 4V	1900	190	15	2 780	3 364
NEW	Mocca 44	Dub	1-lamelový	Dynamic	Přírodní olej, kartáčovaný, lehce kouřový, řezaný povrch, zkosené hrany 4V	1900	190	15	2 780	3 364
NEW	Mocca 45	Dub	3-lamelový	Expressive	Přírodní olej, kartáčovaný, mořený povrch, zkosené hrany 4V	1900	190	15	2 310	2 795
NEW	Mocca 46	Dub	3-lamelový	Expressive	Přírodní olej, kartáčovaný, kouřový, zkosené hrany 4V	1900	190	15	2 310	2 795

Kolekce DARK

Název	Dřevina	Vzor	Třídění	Povrchová úprava	Délka (mm)	Šířka (mm)	Tloušťka (mm)	MOC v Kč bez DPH/m ²	MOC v Kč s 21% DPH/m ²	
Dark 01	Dub	3-lamelový	Lively	Matný lak, mořený do černá, kartáčovaný	2423	200	15	1 610	1 948	
Dark 02	Dub	1-lamelový	Lively	Matný lak, mořený do černá, kartáčovaný, zkosené hrany 4V	2420	187	15	2 530	3 061	
Dark 06	Dub	1-lamelový	Dynamic	Přírodní olej, mořený do tmavě hněda, kartáčovaný, ručně škrabaný, zkosené hrany 4V	2420	187	15	2 360	2 856	
Dark 09	Javor	1-lamelový	Dynamic	Přírodní olej, mořený do šeda, kouřový, kartáčovaný, mikro zkosené hrany 4V	1900	190	15	2 780	3 364	
Dark 11	Dub	1-lamelový	Expressive	Přírodní olej, mořený do šeda, lehce kouřový, kartáčovaný, ručně škrabaný, řezaná struktura, zkosené hrany 4V	2420	187	15	2 740	3 315	
Dark 12	Dub	1-lamelový	Expressive	Přírodní olej, mořený do hněda, lehce kouřový, kartáčovaný, ručně škrabaný, řezaná struktura, zkosené hrany 4V	2420	187	15	2 740	3 315	
Dark 14	Dub	1-lamelový	Lively	Matný lak, mořený do tmavě hněda, kartáčovaný, mikro zkosené hrany 4V	2420	187	15	2 530	3 061	
Dark 15	Dub	3-lamelový	Lively	Matný lak, mořený do hněda, kartáčovaný	2423	200	15	1 610	1 948	
Dark 16	Dub	3-lamelový	Lively	Matný lak, mořený do tmavě hněda, kartáčovaný	2423	200	15	1 610	1 948	
Dark 17	Dub	1-lamelový	Dynamic	Přírodní olej, mořený do tmavě hněda, kouřový, ručně škrabaný, mikro zkosené hrany 4V	1900	190	15	2 560	3 098	
Dark 18	Dub	1-lamelový	Dynamic	Přírodní olej, mořený do hněda, ručně škrabaný, zkosené hrany 4V	1900	190	14	2 070	2 505	
Dark 19	Dub	1-lamelový	Lively	Matný lak, mořený do tmavě hněda, kartáčovaný, mikro zkosené hrany 4V	1860	127	13	1 680	2 033	
Dark 27	Dub	3-lamelový	Variation	Saténový lak, mořený do tmavě hněda	2423	200	13	1 470	1 779	
Dark 26	Dub	1-lamelový	Lively	Matný lak, mořený do tmavě hněda, kartáčovaný, mikro zkosené hrany	2000	187	15	2 305	2 789	
NEW	Dark 27	Dub	3-lamelový	Variation	Saténový lak, mořený do tmavě hněda	2423	200	13	1 360	1 646

Kolekce COFFEE

Název	Dřevina	Vzor	Třídění	Povrchová úprava	Délka (mm)	Šířka (mm)	Tloušťka (mm)	MOC v Kč bez DPH/m ²	MOC v Kč s 21% DPH/m ²
Coffee 04	Dub	1-lamelový	Lively	Matný lak, kartáčovaný, zkosené hrany 4V	2420	187	15	2 480	3 001
Coffee 05	Dub	1-lamelový	Lively	Matný lak	2420	187	15	2 290	2 771
Coffee 06	Dub	1-lamelový	Lively	Matný lak, mikro zkosené hrany 4V	2420	187	15	2 060	2 493
Coffee 07	Dub	1-lamelový	Lively	Přírodní olej, kartáčovaný, mikro zkosené hrany 4V	2420	187	15	2 060	2 493
Coffee 09	Dub	2-lamelový	Variation	Matný lak	2423	200	15	1 760	2 130
Coffee 12	Dub	1-lamelový	Dynamic	Přírodní olej, kartáčovaný, ručně škrabaný, zkosené hrany 4V	2420	187	15	2 470	2 989
Coffee 13	Dub	1-lamelový	Lively	Matný lak, mikro zkosené hrany 4V	2000	187	15	2 060	2 493
Coffee 14	Dub	1-lamelový	Lively	Přírodní olej, kartáčovaný, mikro zkosené hrany 4V	2000	187	15	2 060	2 493

Kolekce MONUMENTO

Název	Dřevina	Vzor	Třídění	Povrchová úprava	Délka (mm)	Šířka (mm)	Tloušťka (mm)	MOC v Kč bez DPH/m ²	MOC v Kč s 21% DPH/m ²
Monumento 01	Dub	1-lamelový	Dynamic	Přírodní olej, ručně škrabaný, zkosené hrany 4V	2800	260	20	2 790	3 376
Monumento 02	Dub	1-lamelový	Variation	Přírodní olej, mořený do bíla, kartáčovaný, ručně škrabaný, zkosené hrany 4V	2800	260	20	2 990	3 618
Monumento 03	Dub	1-lamelový	Dynamic	Přírodní olej, mořený do šeda, kouřový, ručně škrabaný, zkosené hrany 4V	2800	260	20	3 090	3 739
Monumento 05	Dub	1-lamelový	Variation	Přírodní olej, mořený do šeda, ručně škrabaný, zkosené hrany 4V	2800	260	20	3 090	3 739
Monumento 07	Dub	1-lamelový	Dynamic	Přírodní olej, kouřový, kartáčovaný, zkosené hrany 4V	2800	260	20	3 750	4 538
Monumento 08	Dub	1-lamelový	Dynamic	Přírodní olej, mořený do bíla, kouřový, kartáčovaný, ručně škrabaný, zkosené hrany 4V	2800	260	20	3 750	4 538

Kolekce VITALITY

Název	Dřevina	Vzor	Třídění	Povrchová úprava	Délka (mm)	Šířka (mm)	Tloušťka (mm)	MOC v Kč bez DPH/m ²	MOC v Kč s 21% DPH/m ²
Vitality 01	Dub	1-lamelový	Variation	Matný lak, kartáčovaný, zkosené hrany 4V	1830	125	10,2	1 690	2 045
Vitality 02	Dub	1-lamelový	Lively	Matný lak, kartáčovaný, zkosené hrany 4V	1830	125	10,2	1 690	2 045
Vitality 03	Dub	1-lamelový	Variation	Matný lak, mořený do bíla, kartáčovaný, zkosené hrany 4V	1830	125	10,2	1 750	2 118
Vitality 08	Ořech	1-lamelový	Lively	Matný lak, mořený, mikro zkosené hrany 4V	1200	125	10,2	2 080	2 517
Vitality 09	Ořech	1-lamelový	Variation	Saténový lak, zkosené hrany 4V	1200	125	10,2	2 120	2 565
Vitality 10	Dub	1-lamelový	Dynamic	Přírodní olej, kartáčovaný, ručně škrabaný, mikro zkosené hrany 4V	1830	125	10,2	1 770	2 142
Vitality 11	Dub	1-lamelový	Dynamic	Přírodní olej, kouřový, řezaná struktura, mikro zkosené hrany 4V	1830	125	10,2	1 870	2 263
Vitality 12	Dub	1-lamelový	Dynamic	Přírodní olej, mořený do šeda, lehce kouřový, kartáčovaný, ručně škrabaný, mikro zkosené hrany 4V	1830	125	10,2	1 920	2 323
Vitality 13	Dub	1-lamelový	Dynamic	Přírodní olej, kouřový, kartáčovaný, ručně škrabaný, mikro zkosené hrany 4V	1830	125	10,2	1 890	2 287
Vitality 14	Dub	1-lamelový	Dynamic	Přírodní olej, mořený do šeda, kartáčovaný, ručně škrabaný, mikro zkosené hrany 4V	1830	125	10,2	1 890	2 287
Vitality 15	Ořech	1-lamelový	Dynamic	Přírodní olej, kartáčovaný, ručně škrabaný, mikro zkosené hrany 4V	1830	125	10,2	2 160	2 614
Vitality 18	Dub	1-lamelový	Dynamic	Přírodní olej, mořený do bíla, kartáčovaný, ručně škrabaný, mikro zkosené hrany 4V	1830	125	10,2	1 660	2 009

Kolekce SLIM

	Název	Dřevina	Vzor	Třídění	Povrchová úprava	Délka (mm)	Šířka (mm)	Tloušťka (mm)	MOC v Kč bez DPH/m ²	MOC v Kč s 21% DPH/m ²
NEW	Slim 37	Dub	1-lamelový	Calm	Matný lak, mořený do bíla, mikrozkosené hrany	1810	150	7	1 340	1 621
NEW	Slim 38	Dub	1-lamelový	Calm	Matný lak, mořený do hněda, mikrozkosené hrany	1810	150	7	1 340	1 621
NEW	Slim 39	Dub	1-lamelový	Calm	Matný lak, mikrozkosené hrany	1810	150	7	1 300	1 573
NEW	Slim 40	Dub	1-lamelový	Calm	Matný lak, mořený do světle hněda, mikrozkosené hrany	1810	150	7	1 340	1 621
NEW	Slim 41	Dub	1-lamelový	Calm	Matný lak, mořený do hnědo šeda, mikrozkosené hrany	1810	150	7	1 340	1 621
NEW	Slim 42	Dub	1-lamelový	Calm	Matný lak, mořený do hnědo šeda, mikrozkosené hrany	1810	150	7	1 340	1 621
NEW	Slim 43	Dub	1-lamelový	Calm	Matný lak, mořený do hněda, mikrozkosené hrany	1810	150	7	1 340	1 621
NEW	Slim 44	Dub	1-lamelový	Calm	Matný lak, mořený do černa, mikrozkosené hrany	1810	150	7	1 340	1 621
NEW	Slim 45	Ořech	1-lamelový	Calm	Matný lak, mikrozkosené hrany	1810	150	7	1 590	1 924
NEW	Slim 46	Dub	1-lamelový	Calm	Matný lak, mořený do tmavě hněda, mikrozkosené hrany	1810	150	7	1 340	1 621
NEW	Slim 47	Dub	1-lamelový	Calm	Matný lak, mořený do bíla, mikrozkosené hrany	1225	118	7	1 280	1 549
NEW	Slim 48	Dub	1-lamelový	Calm	Matný lak, mořený do hněda, mikrozkosené hrany	1225	118	7	1 280	1 549
NEW	Slim 49	Dub	1-lamelový	Calm	Matný lak, mikrozkosené hrany	1225	118	7	1 240	1 500
NEW	Slim 50	Dub	1-lamelový	Calm	Matný lak, mořený do světle hněda, mikrozkosené hrany	1225	118	7	1 280	1 549
NEW	Slim 51	Dub	1-lamelový	Calm	Matný lak, mořený do hnědo šeda, mikrozkosené hrany	1225	118	7	1 280	1 549
NEW	Slim 52	Dub	1-lamelový	Calm	Matný lak, mořený do hnědo šeda, mikrozkosené hrany	1225	118	7	1 280	1 549
NEW	Slim 53	Dub	1-lamelový	Calm	Matný lak, mořený do hněda, mikrozkosené hrany	1225	118	7	1 280	1 549
NEW	Slim 54	Dub	1-lamelový	Calm	Matný lak, mořený do černa, mikrozkosené hrany	1225	118	7	1 280	1 549
NEW	Slim 55	Ořech	1-lamelový	Calm	Matný lak, mikrozkosené hrany	1225	118	7	1 550	1 876
NEW	Slim 56	Dub	1-lamelový	Calm	Matný lak, mořený do tmavě hněda, mikrozkosené hrany	1225	118	7	1 280	1 549
NEW	Slim 57	Dub	2-lamelový	Calm	Matný lak, mořený do bíla	1225	193	7	1 150	1 392
NEW	Slim 58	Dub	2-lamelový	Calm	Matný lak, mořený do hněda	1225	193	7	1 150	1 392
NEW	Slim 59	Dub	2-lamelový	Calm	Matný lak	1225	193	7	1 110	1 343
NEW	Slim 60	Dub	2-lamelový	Calm	Matný lak, mořený do světle hněda	1225	193	7	1 150	1 392
NEW	Slim 61	Dub	2-lamelový	Calm	Matný lak, mořený do hnědo šeda	1225	193	7	1 150	1 392
NEW	Slim 62	Dub	2-lamelový	Calm	Matný lak, mořený do hnědo šeda	1225	193	7	1 150	1 392
NEW	Slim 63	Dub	2-lamelový	Calm	Matný lak, mořený do hněda	1225	193	7	1 150	1 392
NEW	Slim 64	Dub	2-lamelový	Calm	Matný lak, mořený do černa	1225	193	7	1 150	1 392
NEW	Slim 65	Ořech	2-lamelový	Calm	Matný lak	1225	193	7	1 390	1 682
NEW	Slim 66	Dub	2-lamelový	Calm	Matný lak, mořený do tmavě hněda	1225	193	7	1 150	1 392

*Podlaha se při pokládce musí lepit ve spoji na krátké straně lamely. Doporučujeme použít lepidlo Kährs na dřevěné podlahy s artiklovým číslem 710225.

Technické informace

Tloušťka (mm)	Délka x šířka (mm)	Obsah / balíku			
		Počet lamel v balíku	Obsah balíku v m ²	Váha balíku v kg	m ² na paletě
7	1225 x 118	12	1,74	11,80	104,40
7	1810 x 150	12	3,26	22,20	176,04
10,2	1830 x 125	8	1,83	17,93	89,67
10,2	1200 x 125	10	1,50	14,00	89,67
13	1860 x 127	7	1,65	12,25	104,08
14	1900 x 190	8	2,88	22,00	129,60
15	2000 x 187	6	2,24	19,00	100,80
15	2420 x 187	6	2,72	21,80	122,40
15	2420 x 151	6	2,20	17,85	118,26
15	2266 x 187	6	2,54	20,30	114,41
15	1900 x 190	6	2,17	17,40	75,95
18	2400 x 305	4	2,93	30,00	79,11
20	2800 x 260	4	2,91	38,40	81,48
7	1225 x 193	12	2,84	19,30	113,60
15	2421 x 200	6	2,90	23,00	130,95
15	1900 x 190	6	2,17	17,40	75,95
15	2423 x 200	6	2,91	23,30	130,95
13	2423 x 200	7	3,40	23,60	170,00
15	2423 x 200	6	2,91	23,30	130,95
15	2419 x 196	6	2,84	22,72	127,80
15	1900 x 190	6	2,20	19,00	76,00
15	2426 x 198,5	6	2,89	23,20	130,05
15	1848 x 305	4	2,04	20,01	61,20

CENÍK

Kährs

2-VRSTVÉ DŘEVĚNÉ PODLAHY MASTER

Kolekce BIANCO

Název	Dřevina	Vzor	Třídění	Povrchová úprava	Délka (mm)	Šířka (mm)	Tloušťka (mm)	MOC v Kč bez DPH /m ²	MOC v Kč s 21%DPH/m ²
Bianco 32L	1-lamelový	Calm	Přírodní olej, kartáčovaný, mořený do matně bílé, mikro zkosené hrany 4V	Pokládka do vzoru rybí kost	600	120	11	2 480	3 001
Bianco 32R	1-lamelový	Calm	Přírodní olej, kartáčovaný, mořený do matně bílé, mikro zkosené hrany 4V	Pokládka do vzoru rybí kost	600	120	11	2 480	3 001
Bianco 33L	1-lamelový	Lively	Přírodní olej, kartáčovaný, mořený do bíla, mikro zkosené hrany 4V	Pokládka do vzoru rybí kost	600	120	11	2 480	3 001
Bianco 33R	1-lamelový	Lively	Přírodní olej, kartáčovaný, mořený do bíla, mikro zkosené hrany 4V	Pokládka do vzoru rybí kost	600	120	11	2 480	3 001
Bianco 34L	1-lamelový	Calm	Přírodní olej, kartáčovaný, mořený do bíla, mikro zkosené hrany 4V	Pokládka do vzoru rybí kost	600	120	11	2 480	3 001
Bianco 34R	1-lamelový	Calm	Přírodní olej, kartáčovaný, mořený do bíla, mikro zkosené hrany 4V	Pokládka do vzoru rybí kost	600	120	11	2 480	3 001
Bianco 35L	1-lamelový	Lively	Přírodní olej, kartáčovaný, mořený do matně bílé, mikro zkosené hrany 4V	Pokládka do vzoru rybí kost	600	120	11	2 200	2 662
Bianco 35R	1-lamelový	Lively	Přírodní olej, kartáčovaný, mořený do matně bílé, mikro zkosené hrany 4V	Pokládka do vzoru rybí kost	600	120	11	2 200	2 662
Bianco 36	1-lamelový	Calm	Matný lak, mořený do bíla	Pokládka do vzoru rybí kost	490	70	11	1 830	2 214
Bianco 37	1-lamelový	Calm	Přírodní olej, mořený do bíla	Pokládka do vzoru rybí kost	490	70	11	1 830	2 214
Bianco 54	1-lamelový	Calm	Matný lak, mořený do bíla, kartáčovaný, mikro zkosené hrany 4V	–	1200	120	11	2 240	2 710
Bianco 55	1-lamelový	Calm	Přírodní olej, mořený do bíla, kartáčovaný, mikro zkosené hrany 4V	–	1200	120	11	2 240	2 710
Bianco 56	1-lamelový	Lively	Matný lak, mořený do bíla, kartáčovaný, mikro zkosené hrany 4V	–	1200	120	11	2 140	2 589
Bianco 57	1-lamelový	Lively	Přírodní olej, mořený do bíla, kartáčovaný, mikro zkosené hrany 4V	–	1200	120	11	2 140	2 589
Bianco 58	1-lamelový	Calm	Přírodní olej, mořený do bíla, kartáčovaný, mikro zkosené hrany 4V	–	1800	180	11	2 690	3 255
Bianco 59	1-lamelový	Lively	Přírodní olej, kartáčovaný, mořený do bíla, řezaný, mikro zkosené hrany 4V	–	1800	180	11	2 720	3 291

Kolekce MOCCA

Název	Vzor	Třídění	Povrchová úprava	Způsob pokládky	Délka (mm)	Šířka (mm)	Tloušťka (mm)	MOC v Kč bez DPH	MOC v Kč s 21%DPH
MoCCA 26L	1-lamelový	Lively	Přírodní olej, kartáčovaný, řezaný, kouřový, mikro zkosené hrany 4V	Pokládka do vzoru rybí kost	600	120	11	2 560	3 098
MoCCA 26R	1-lamelový	Lively	Přírodní olej, kartáčovaný, řezaný, kouřový, mikro zkosené hrany 4V	Pokládka do vzoru rybí kost	600	120	11	2 560	3 098
MoCCA 27	1-lamelový	Calm	Matný lak	Pokládka do vzoru rybí kost	490	70	11	1 770	2 142
MoCCA 28	1-lamelový	Calm	Přírodní olej	Pokládka do vzoru rybí kost	490	70	11	1 780	2 154
MoCCA 29	1-lamelový	Calm	Matný lak, kouřový	Pokládka do vzoru rybí kost	490	70	11	2 280	2 759
MoCCA 30	1-lamelový	Calm	Přírodní olej, kouřový	Pokládka do vzoru rybí kost	490	70	11	2 280	2 759
MoCCA 31	1-lamelový	Lively	Matný lak	Pokládka do vzoru rybí kost	490	70	11	1 730	2 093
MoCCA 32	1-lamelový	Lively	Přírodní olej	Pokládka do vzoru rybí kost	490	70	11	1 740	2 105
MoCCA 47	1-lamelový	Calm	Matný lak, kartáčovaný, mikro zkosené hrany 4V	–	1200	120	11	2 140	2 589
MoCCA 48	1-lamelový	Calm	Přírodní olej, kartáčovaný, mikro zkosené hrany 4V	–	1200	120	11	2 140	2 589
MoCCA 49	1-lamelový	Lively	Matný lak, kartáčovaný, mikro zkosené hrany 4V	–	1200	120	11	2 060	2 493
MoCCA 50	1-lamelový	Lively	Přírodní olej, kartáčovaný, mikro zkosené hrany 4V	–	1200	120	11	2 060	2 493
MoCCA 51	1-lamelový	Calm	Přírodní olej, kouřový, kartáčovaný, mikro zkosené hrany 4V	–	1200	120	11	2 420	2 928
MoCCA 52	1-lamelový	Calm	Matný lak, kartáčovaný, mikro zkosené hrany 4V	–	1800	180	11	2 690	3 255
MoCCA 53	1-lamelový	Calm	Přírodní olej, kartáčovaný, mikro zkosené hrany 4V	–	1800	180	11	2 690	3 255
MoCCA 54	1-lamelový	Lively	Matný lak, kartáčovaný, mikro zkosené hrany 4V	–	1800	180	11	2 420	2 928
MoCCA 55	1-lamelový	Lively	Přírodní olej, kartáčovaný, mikro zkosené hrany 4V	–	1800	180	11	2 450	2 965

Mocca 56	1-lamelový	Lively	Přírodní olej, kartáčovaný, mořený, řezaný, mikro zkosené hrany 4V	–	1800	180	11	2 630	3 182
Mocca 57	1-lamelový	Lively	Přírodní olej, kouřový, kartáčovaný, mikro zkosené hrany 4V	–	1800	180	11	2 780	3 364
Mocca 58	1-lamelový	Lively	Přírodní olej, kouřový, lehce kartáčovaný, mikro zkosené hrany 4V	–	1800	180	11	2 780	3 364

Kolekce SHADOW

Název	Vzor	Třídění	Povrchová úprava	Způsob pokládky	Délka (mm)	Šířka (mm)	Tloušťka (mm)	MOC v Kč bez DPH	MOC v Kč s 21%DPH
Shadow 42L	1-lamelový	Lively	Přírodní olej, kartáčovaný, řezaný, lehce kouřový, mořený do šedo-bílé, mikro zkosené hrany 4V	–	600	120	11	2 560	3 098
Shadow 42R	1-lamelový	Lively	Přírodní olej, kartáčovaný, řezaný, lehce kouřový, mořený do šedo-bílé, mikro zkosené hrany 4V	–	600	120	11	2 560	3 098

Kolekce CASHMIR

Název	Vzor	Třídění	Povrchová úprava	Způsob pokládky	Délka (mm)	Šířka (mm)	Tloušťka (mm)	MOC v Kč bez DPH	MOC v Kč s 21%DPH
Cashmir 32L	1-lamelový	Lively	Přírodní olej, kartáčovaný, lehce kouřový, mořený do šeda, mikro zkosené hrany 4V	–	600	120	11	2 480	3 001
Cashmir 32R	1-lamelový	Lively	Přírodní olej, kartáčovaný, lehce kouřový, mořený do šeda, mikro zkosené hrany 4V	–	600	120	11	2 480	3 001
Cashmir 42	1-lamelový	Lively	Přírodní olej, kouřový, mořený, kartáčovaný, mikro zkosené hrany 4V	–	1800	180	11	2 780	3 364

Technické informace

Tloušťka (mm)	Délka x šířka (mm)	Obsah / balíku			
		Počet lamel v balíku	Obsah balíku v m ²	Váha balíku v kg	m ² na paletě
11	600 x 120	30	2,16	16,00	90,70
11	490 x 70	60	2,16	13,43	90,72
11	1200 x 120	10	1,44	9,39	100,80
11	1800 x 180	8	2,59	19,43	103,60

CENÍK

Kährs

VINYLOVÉ PODLAHY

Kolekce PEBBLE

	Název	Vzor	Povrchová úprava	Pokládka	Délka (mm)	Šířka (mm)	Tloušťka (mm)	Nášlapná vrstva (mm)	Zátěžová třída	MOC v Kč bez DPH/m ²	MOC v Kč s 21% DPH/m ²
NEW	Pebble 01	1-lamelový	Výrazná struktura dřeva, matný povrch, V4 mikro zkosené hrany	Dry Back - lepením	1219,2	228,6	2,5	0,3	23/31	595	720
NEW	Pebble 02	1-lamelový	Výrazná struktura dřeva, matný povrch, V4 mikro zkosené hrany	Dry Back - lepením	1219,2	228,6	2,5	0,3	23/31	595	720
NEW	Pebble 03	1-lamelový	Výrazná struktura dřeva, matný povrch, V4 mikro zkosené hrany	Dry Back - lepením	1219,2	228,6	2,5	0,3	23/31	595	720
NEW	Pebble 04	1-lamelový	Výrazná struktura dřeva, matný povrch, V4 mikro zkosené hrany	Dry Back - lepením	1219,2	228,6	2,5	0,3	23/31	595	720
NEW	Pebble 05	1-lamelový	Přirozená struktura dřeva, matný povrch, V4 mikro zkosené hrany	Dry Back - lepením	1219,2	228,6	2,5	0,3	23/31	595	720
NEW	Pebble 06	1-lamelový	Přirozená struktura dřeva, matný povrch, V4 mikro zkosené hrany	Dry Back - lepením	1219,2	228,6	2,5	0,3	23/31	595	720
NEW	Pebble 07	1-lamelový	Výrazná struktura dřeva, matný povrch, V4 mikro zkosené hrany	Dry Back - lepením	1219,2	228,6	2,5	0,3	23/31	595	720
NEW	Pebble 08	1-lamelový	Přirozená struktura dřeva, matný povrch, V4 mikro zkosené hrany	Dry Back - lepením	1219,2	228,6	2,5	0,3	23/31	595	720
NEW	Pebble 09	1-lamelový	Přirozená struktura dřeva, matný povrch, V4 mikro zkosené hrany	Dry Back - lepením	1219,2	228,6	2,5	0,3	23/31	595	720

Kolekce STUMP

	Název	Vzor	Povrchová úprava	Pokládka	Délka (mm)	Šířka (mm)	Tloušťka (mm)	Nášlapná vrstva (mm)	Zátěžová třída	MOC v Kč bez DPH/m ²	MOC v Kč s 21% DPH/m ²
NEW	Stump 01	1-lamelový	Výrazná struktura dřeva, matný povrch, V4 mikro zkosené hrany	Dry Back - lepením	1219,2	228,6	2,5	0,55	23/33/42	695	841
NEW	Stump 02	1-lamelový	Výrazná struktura dřeva, matný povrch, V4 mikro zkosené hrany	Dry Back - lepením	1219,2	228,6	2,5	0,55	23/33/42	695	841
NEW	Stump 03	1-lamelový	Výrazná struktura dřeva, matný povrch, V4 mikro zkosené hrany	Dry Back - lepením	1219,2	228,6	2,5	0,55	23/33/42	695	841
NEW	Stump 04	1-lamelový	Výrazná struktura dřeva, matný povrch, V4 mikro zkosené hrany	Dry Back - lepením	1219,2	228,6	2,5	0,55	23/33/42	695	841
NEW	Stump 05	1-lamelový	Výrazná struktura dřeva, matný povrch, V4 mikro zkosené hrany	Dry Back - lepením	1219,2	228,6	2,5	0,55	23/33/42	695	841
NEW	Stump 06	1-lamelový	Přirozená struktura dřeva, matný povrch, V4 mikro zkosené hrany	Dry Back - lepením	1219,2	228,6	2,5	0,55	23/33/42	695	841
NEW	Stump 07	1-lamelový	Výrazná struktura dřeva, matný povrch, V4 mikro zkosené hrany	Dry Back - lepením	1219,2	228,6	2,5	0,55	23/33/42	695	841
NEW	Stump 08	1-lamelový	Přirozená struktura dřeva, matný povrch, V4 mikro zkosené hrany	Dry Back - lepením	1219,2	228,6	2,5	0,55	23/33/42	695	841
NEW	Stump 09	1-lamelový	Přirozená struktura dřeva, matný povrch, V4 mikro zkosené hrany	Dry Back - lepením	1219,2	228,6	2,5	0,55	23/33/42	695	841

Kolekce TIDE

	Název	Vzor	Povrchová úprava	Pokládka	Délka (mm)	Šířka (mm)	Tloušťka (mm)	Nášlapná vrstva (mm)	Zátěžová třída	MOC v Kč bez DPH/m ²	MOC v Kč s 21% DPH/m ²
	Tide 38	1-lamelový	Výrazná struktura dřeva, matný povrch, V4 mikro zkosené hrany	Dry Back - lepením	1219,2	228,6	2,5	0,7	23/34/43	860	1 041
	Tide 39	1-lamelový	Výrazná struktura dřeva, matný povrch, V4 mikro zkosené hrany	Dry Back - lepením	1219,2	228,6	2,5	0,7	23/34/43	860	1 041
	Tide 05	1-lamelový	Výrazná struktura dřeva, matný povrch, V4 mikro zkosené hrany	Dry Back - lepením	1219,2	228,6	2,5	0,7	23/34/43	860	1 041
	Tide 06	1-lamelový	Výrazná struktura dřeva, matný povrch, V4 mikro zkosené hrany	Dry Back - lepením	1219,2	228,6	2,5	0,7	23/34/43	860	1 041
	Tide 07	1-lamelový	Přirozená struktura dřeva, matný povrch, V4 mikro zkosené hrany	Dry Back - lepením	1219,2	228,6	2,5	0,7	23/34/43	860	1 041
	Tide 12	1-lamelový	Přirozená struktura dřeva, matný povrch, V4 mikro zkosené hrany	Dry Back - lepením	1219,2	228,6	2,5	0,7	23/34/43	860	1 041
	Tide 40	1-lamelový	Výrazná struktura dřeva, matný povrch, V4 mikro zkosené hrany	Dry Back - lepením	1219,2	228,6	2,5	0,7	23/34/43	860	1 041
	Tide 20	1-lamelový	Přirozená struktura dřeva, matný povrch, V4 mikro zkosené hrany	Dry Back - lepením	1219,2	228,6	2,5	0,7	23/34/43	860	1 041
	Tide 25	1-lamelový	Přirozená struktura dřeva, matný povrch, V4 mikro zkosené hrany	Dry Back - lepením	1219,2	228,6	2,5	0,7	23/34/43	860	1 041

Kolekce BAY (Pokládka do vzoru rybí kost)

	Název	Vzor	Povrchová úprava	Pokládka	Délka (mm)	Šířka (mm)	Tloušťka (mm)	Nášlapná vrstva (mm)	Zátěžová třída	MOC v Kč bez DPH/m ²	MOC v Kč s 21% DPH/m ²
	Bay 01	Vzor rybí kost	Přirozená struktura dřeva, matný povrch, V4 mikro zkosené hrany	Dry Back - lepením	457	102	2,5	0,7	23/34/43	860	1 041
	Bay 04	Vzor rybí kost	Přirozená struktura dřeva, matný povrch, V4 mikro zkosené hrany	Dry Back - lepením	457	102	2,5	0,7	23/34/43	860	1 041

Kolekce DROP

	Název	Vzor	Povrchová úprava	Pokládka	Délka (mm)	Šířka (mm)	Tloušťka (mm)	Nášlapná vrstva (mm)	Zátěžová třída	MOC v Kč bez DPH/m ²	MOC v Kč s 21% DPH/m ²
	Drop 03-2	Stone	Matný povrch, V4 mikro zkosené hrany	Dry Back - lepením	457	457	2,5	0,3	23/31	595	720
	Drop 15-2	Stone	Matný povrch, V4 mikro zkosené hrany	Dry Back - lepením	457	457	2,5	0,3	23/31	595	720
	Drop 17-2	Stone	Matný povrch, V4 mikro zkosené hrany	Dry Back - lepením	457	457	2,5	0,3	23/31	595	720
	Drop 30-2	Stone	Matný povrch, V4 mikro zkosené hrany	Dry Back - lepením	609	305	2,5	0,3	23/31	595	720

Kolekce DROP

Název	Vzor	Povrchová úprava	Pokládka	Délka (mm)	Šířka (mm)	Tloušťka (mm)	Náslapná vrstva (mm)	Zátěžová třída	MOC v Kč bez DPH/m ²	MOC v Kč s 21% DPH/m ²
Drop 03-3	Stone	Matný povrch, V4 mikro zkosené hrany	Dry Back - lepením	457	457	2,5	0,55	23/33/42	695	841
Drop 15-3	Stone	Matný povrch, V4 mikro zkosené hrany	Dry Back - lepením	457	457	2,5	0,55	23/33/42	695	841
Drop 17-3	Stone	Matný povrch, V4 mikro zkosené hrany	Dry Back - lepením	457	457	2,5	0,55	23/33/42	695	841
Drop 30-3	Stone	Matný povrch, V4 mikro zkosené hrany	Dry Back - lepením	609	305	2,5	0,55	23/33/42	695	841

Kolekce DROP

Název	Vzor	Povrchová úprava	Pokládka	Délka (mm)	Šířka (mm)	Tloušťka (mm)	Náslapná vrstva (mm)	Zátěžová třída	MOC v Kč bez DPH/m ²	MOC v Kč s 21% DPH/m ²
Drop 03	Stone	Matný povrch, V4 mikro zkosené hrany	Dry Back - lepením	457	457	2,5	0,7	23/34/43	860	1 041
Drop 15	Stone	Matný povrch, V4 mikro zkosené hrany	Dry Back - lepením	457	457	2,5	0,7	23/34/43	860	1 041
Drop 17	Stone	Matný povrch, V4 mikro zkosené hrany	Dry Back - lepením	457	457	2,5	0,7	23/34/43	860	1 041
Drop 30	Stone	Matný povrch, V4 mikro zkosené hrany	Dry Back - lepením	609	305	2,5	0,7	23/34/43	860	1 041

Technické informace

Rozměry (mm)	Náslapná vrstva (mm)	Zátěžová třída	Záruka domácnost	Balení	Paleta	Váha / m ²
1219,2 x 228,6 x 2,5	0,3	23/31	10 let	14 lamel / 3,9 m ² / 16,38 kg	68 balení / 265,20 m ² / 1113,84 kg	4,2 kg/m ²
1219,2 x 228,6 x 2,5	0,55	23/33/42	20 let	14 lamel / 3,9 m ² / 16,38 kg	68 balení / 265,20 m ² / 1113,84 kg	4,2 kg/m ²
1219,2 x 228,6 x 2,5	0,7	23/34/43	20 let	14 lamel / 3,9 m ² / 16,38 kg	68 balení / 265,20 m ² / 1113,84 kg	4,2 kg/m ²
457 x 102 x 2,5	0,7	23/34/43	20 let	60 lamel / 2,79 m ² / 11,68 kg	88 balení / 245,52 m ² / 1027,84 kg	4,2 kg/m ²
457 x 457 x 2,5	0,3	23/31	10 let	24 lamel / 5,01 m ² / 21,04 kg	48 balení / 240,48 m ² / 1009,92 kg	4,2 kg/m ²
609 x 305 x 2,5	0,3	23/31	10 let	14 lamel / 2,60 m ² / 10,84 kg	108 balení / 278,64 m ² / 1170,72 kg	4,2 kg/m ²
457 x 457 x 2,5	0,55	23/33/42	20 let	24 lamel / 5,01 m ² / 21,04 kg	48 balení / 240,48 m ² / 1009,92 kg	4,2 kg/m ²
609 x 305 x 2,5	0,55	23/33/42	20 let	14 lamel / 2,60 m ² / 10,84 kg	108 balení / 278,64 m ² / 1170,72 kg	4,2 kg/m ²
457 x 457 x 2,5	0,7	23/34/43	20 let	24 lamel / 5,01 m ² / 21,04 kg	48 balení / 240,48 m ² / 1009,92 kg	4,2 kg/m ²
609 x 305 x 2,5	0,7	23/34/43	20 let	14 lamel / 2,60 m ² / 10,84 kg	108 balení / 278,64 m ² / 1170,72 kg	4,2 kg/m ²

Příslušenství

Název lišty	Rozměr (mm)	MJ	Min. odb.	MOC v Kč bez DPH/MJ	MOC v Kč s 21% DPH/MJ
Tide 38	16 x 40 x 2400	mb	ks	140	169
Tide 39	16 x 40 x 2400	mb	ks	140	169
Tide 05	16 x 40 x 2400	mb	ks	140	169
Tide 06	16 x 40 x 2400	mb	ks	140	169
Tide 07	16 x 40 x 2400	mb	ks	140	169
Tide 12	16 x 40 x 2400	mb	ks	140	169
Tide 12	16 x 40 x 2400	mb	ks	140	169
Tide 20	16 x 40 x 2400	mb	ks	140	169
Tide 25	16 x 40 x 2400	mb	ks	140	169
Drop 03	16 x 40 x 2400	mb	ks	140	169
Drop 15	16 x 40 x 2400	mb	ks	140	169
Drop 17	16 x 40 x 2400	mb	ks	140	169
Drop 30	16 x 40 x 2400	mb	ks	140	169

CENÍK

Kährs

SPC MINERÁLNÍ PODLAHY

Kolekce Walk

	Název	Zámek	Vzor	Povrchová úprava	Podložka	Délka (mm)	Šířka (mm)	Tloušťka (mm)	Nášlapná vrstva (mm)	Zátěžová třída	MOC v Kč bez DPH/m ²	MOC v Kč s 21% DPH/m ²
NEW	Walk 01	Click 5G	1-lamelový	Reálná struktura dřeva, ultra matný povrch, V4 mikro zkosené hrany	IXPE podložka	1829	220	6	0,55	23/33/42	1 170	1 416
NEW	Walk 02	Click 5G	1-lamelový	Reálná struktura dřeva, ultra matný povrch, V4 mikro zkosené hrany	IXPE podložka	1829	220	6	0,55	23/33/42	1 170	1 416
NEW	Walk 03	Click 5G	1-lamelový	Reálná struktura dřeva, ultra matný povrch, V4 mikro zkosené hrany	IXPE podložka	1829	220	6	0,55	23/33/42	1 170	1 416
NEW	Walk 04	Click 5G	1-lamelový	Reálná struktura dřeva, ultra matný povrch, V4 mikro zkosené hrany	IXPE podložka	1829	220	6	0,55	23/33/42	1 170	1 416

Kolekce Basin

	Název	Zámek	Vzor	Povrchová úprava	Podložka	Délka (mm)	Šířka (mm)	Tloušťka (mm)	Nášlapná vrstva (mm)	Zátěžová třída	MOC v Kč bez DPH/m ²	MOC v Kč s 21% DPH/m ²
NEW	Basin 01	Click 5G	Stone	Matný povrch, V4 mikro zkosené hrany	IXPE podložka	914,4	457	6	0,55	23/33/42	1 130	1 367
NEW	Basin 02	Click 5G	Stone	Matný povrch, V4 mikro zkosené hrany	IXPE podložka	914,4	457	6	0,55	23/33/42	1 130	1 367
NEW	Basin 03	Click 5G	Stone	Matný povrch, V4 mikro zkosené hrany	IXPE podložka	914,4	457	6	0,55	23/33/42	1 130	1 367

Kolekce HARBOUR

	Název	Zámek	Vzor	Povrchová úprava	Podložka	Délka (mm)	Šířka (mm)	Tloušťka (mm)	Nášlapná vrstva (mm)	Zátěžová třída	MOC v Kč bez DPH/m ²	MOC v Kč s 21% DPH/m ²
	Harbour 01	Click 5G	1-lamelový	Výrazná struktura dřeva, matný povrch, V4 mikro zkosené hrany	IXPE podložka	1210	172	5	0,3	23/31	975	1 180
	Harbour 10	Click 5G	1-lamelový	Výrazná struktura dřeva, matný povrch, V4 mikro zkosené hrany	IXPE podložka	1210	172	5	0,3	23/31	975	1 180
	Harbour 02	Click 5G	1-lamelový	Výrazná struktura dřeva, matný povrch, V4 mikro zkosené hrany	IXPE podložka	1210	172	5	0,3	23/31	975	1 180
	Harbour 04	Click 5G	1-lamelový	Výrazná struktura dřeva, matný povrch, V4 mikro zkosené hrany	IXPE podložka	1210	172	5	0,3	23/31	975	1 180
	Harbour 03	Click 5G	1-lamelový	Výrazná struktura dřeva, matný povrch, V4 mikro zkosené hrany	IXPE podložka	1210	172	5	0,3	23/31	975	1 180
	Harbour 11	Click 5G	1-lamelový	Přirozená struktura dřeva, matný povrch, V4 mikro zkosené hrany	IXPE podložka	1210	172	5	0,3	23/31	975	1 180
	Harbour 05	Click 5G	1-lamelový	Přirozená struktura dřeva, matný povrch, V4 mikro zkosené hrany	IXPE podložka	1210	172	5	0,3	23/31	975	1 180
	Harbour 06	Click 5G	1-lamelový	Přirozená struktura dřeva, matný povrch, V4 mikro zkosené hrany	IXPE podložka	1210	172	5	0,3	23/31	975	1 180

Kolekce BEACH

	Název	Zámek	Vzor	Povrchová úprava	Podložka	Délka (mm)	Šířka (mm)	Tloušťka (mm)	Nášlapná vrstva (mm)	Zátěžová třída	MOC v Kč bez DPH/m ²	MOC v Kč s 21% DPH/m ²
	Beach 01	Click 5G	1-lamelový	Výrazná struktura dřeva, matný povrch, V4 mikro zkosené hrany	IXPE podložka	1210	218	6	0,55	23/33/42	1 170	1 416
	Beach 19	Click 5G	1-lamelový	Výrazná struktura dřeva, matný povrch, V4 mikro zkosené hrany	IXPE podložka	1210	218	6	0,55	23/33/42	1 170	1 416
	Beach 02	Click 5G	1-lamelový	Výrazná struktura dřeva, matný povrch, V4 mikro zkosené hrany	IXPE podložka	1210	218	6	0,55	23/33/42	1 170	1 416
	Beach 05	Click 5G	1-lamelový	Výrazná struktura dřeva, matný povrch, V4 mikro zkosené hrany	IXPE podložka	1210	218	6	0,55	23/33/42	1 170	1 416
	Beach 04	Click 5G	1-lamelový	Výrazná struktura dřeva, matný povrch, V4 mikro zkosené hrany	IXPE podložka	1210	218	6	0,55	23/33/42	1 170	1 416
	Beach 20	Click 5G	1-lamelový	Přirozená struktura dřeva, matný povrch, V4 mikro zkosené hrany	IXPE podložka	1210	218	6	0,55	23/33/42	1 170	1 416
	Beach 21	Click 5G	1-lamelový	Výrazná struktura dřeva, matný povrch, V4 mikro zkosené hrany	IXPE podložka	1210	218	6	0,55	23/33/42	1 170	1 416
	Beach 06	Click 5G	1-lamelový	Přirozená struktura dřeva, matný povrch, V4 mikro zkosené hrany	IXPE podložka	1210	218	6	0,55	23/33/42	1 170	1 416

Beach 07	Click 5G	1-lamelový	Přirozená struktura dřeva, matný povrch, V4 mikro zkosené hrany	IXPE podložka	1210	218	6	0,55	23/33/42	1 170	1 416
Beach 12	Click 5G	1-lamelový	Výrazná struktura dřeva, matný povrch, V4 mikro zkosené hrany	IXPE podložka	1210	218	6	0,55	23/33/42	1 170	1 416

Kolekce PATH (Pokládka do vzoru rybí kost)

Název	Zámek	Vzor	Povrchová úprava	Podložka	Délka (mm)	Šířka (mm)	Tloušťka (mm)	Náslapná vrstva (mm)	Zátěžová třída	MOC v Kč bez DPH/m ²	MOC v Kč s 21% DPH/m ²
Path 03	Click 5Gi	Vzor rybí kost	Výrazná struktura dřeva, matný povrch, V4 mikro zkosené hrany	Ne	720	120	5	0,55	23/33/42	1 210	1 464
Path 04	Click 5Gi	Vzor rybí kost	Výrazná struktura dřeva, matný povrch, V4 mikro zkosené hrany	Ne	720	120	5	0,55	23/33/42	1 210	1 464
Path 11	Click 5Gi	Vzor rybí kost	Výrazná struktura dřeva, matný povrch, V4 mikro zkosené hrany	Ne	720	120	5	0,55	23/33/42	1 210	1 464
Path 12	Click 5Gi	Vzor rybí kost	Výrazná struktura dřeva, matný povrch, V4 mikro zkosené hrany	Ne	720	120	5	0,55	23/33/42	1 210	1 464
Path 05	Click 5Gi	Vzor rybí kost	Výrazná struktura dřeva, matný povrch, V4 mikro zkosené hrany	Ne	720	120	5	0,55	23/33/42	1 210	1 464
Path 06	Click 5Gi	Vzor rybí kost	Výrazná struktura dřeva, matný povrch, V4 mikro zkosené hrany	Ne	720	120	5	0,55	23/33/42	1 210	1 464
Path 01	Click 5Gi	Vzor rybí kost	Přirozená struktura dřeva, matný povrch, V4 mikro zkosené hrany	Ne	720	120	5	0,55	23/33/42	1 210	1 464
Path 02	Click 5Gi	Vzor rybí kost	Přirozená struktura dřeva, matný povrch, V4 mikro zkosené hrany	Ne	720	120	5	0,55	23/33/42	1 210	1 464

Kolekce GULF

Název	Zámek	Vzor	Povrchová úprava	Podložka	Délka (mm)	Šířka (mm)	Tloušťka (mm)	Náslapná vrstva (mm)	Zátěžová třída	MOC v Kč bez DPH/m ²	MOC v Kč s 21% DPH/m ²
Gulf 03	Click 5G	Stone	Matný povrch, V4 mikro zkosené hrany	IXPE podložka	600	300	5	0,3	23/31	975	1 180
Gulf 01	Click 5G	Stone	Matný povrch, V4 mikro zkosené hrany	IXPE podložka	600	300	5	0,3	23/31	975	1 180

Kolekce FLOW

Název	Zámek	Vzor	Povrchová úprava	Podložka	Délka (mm)	Šířka (mm)	Tloušťka (mm)	Náslapná vrstva (mm)	Zátěžová třída	MOC v Kč bez DPH/m ²	MOC v Kč s 21% DPH/m ²
Flow 01	Click 5G	Stone	Matný povrch, V4 mikro zkosené hrany	IXPE podložka	600	300	6	0,55	23/33/42	1 170	1 416
Flow 04	Click 5G	Stone	Matný povrch, V4 mikro zkosené hrany	IXPE podložka	600	300	6	0,55	23/33/42	1 170	1 416
Flow 05	Click 5G	Stone	Matný povrch, V4 mikro zkosené hrany	IXPE podložka	600	300	6	0,55	23/33/42	1 170	1 416
Flow 02	Click 5G	Stone	Matný povrch, V4 mikro zkosené hrany	IXPE podložka	600	300	6	0,55	23/33/42	1 170	1 416

Technické informace

Rozměry (mm)	Nášlapná vrstva (mm)	Zámek	Zátěžová třída	Záruka domácnost	Balení	Paleta	Váha
1210 x 172 x 5	0,3	Click 5G	23/31	10 let	10 lamel / 2,08 m ² / 16,37 kg	50 balení / 104 m ² / 818,48 kg	7,87 kg / m ²
1210 x 218 x 6	0,55	Click 5G	23/33/42	20 let	8 lamel / 2,11 m ² / 20,60 kg	40 balení / 84,40 m ² / 824 kg	9,76 kg / m ²
720 x 120 x 5	0,55	Click 5Gi	23/33/42	20 let	12 lamel / 1,0368 m ² / 9,932 kg	98 balení / 101,606 m ² / 973,385 kg	9,58 kg / m ²
600 x 300 x 5	0,3	Click 5G	23/31	10 let	10 lamel / 1,80 m ² / 14,166 kg	48 balení / 86,40 m ² / 679,97 kg	7,87 kg / m ²
600 x 300 x 6	0,55	Click 5G	23/33/42	20 let	10 lamel / 1,80 m ² / 17,568 kg	48 balení / 86,40 m ² / 843,26 kg	9,76 kg / m ²
1829 x 220 x 6	0,55	Click 5G	23/33/42	20 let	4 lamel / 1,61 m ² / 15,85 kg	68 balení / 109,48 m ² / 1175 kg	9,85 kg / m ²
914,4 x 457 x 6	0,55	Click 5G	23/33/42	20 let	6 lamel / 2,51 m ² / 24,72 kg	40 balení / 100,40 m ² / 1070 kg	9,85 kg / m ²

Příslušenství

Název lišty	Rozměr (mm)	MJ	Min. odb.	MOC v Kč bez DPH/MJ	MOC v Kč s 21% DPH/MJ
Beach 01	16 x 40 x 2400	mb	ks	140	169
Beach 19	16 x 40 x 2400	mb	ks	140	169
Beach 02	16 x 40 x 2400	mb	ks	140	169
Beach 05	16 x 40 x 2400	mb	ks	140	169
Beach 04	16 x 40 x 2400	mb	ks	140	169
Beach 20	16 x 40 x 2400	mb	ks	140	169
Beach 21	16 x 40 x 2400	mb	ks	140	169
Beach 06	16 x 40 x 2400	mb	ks	140	169
Beach 07	16 x 40 x 2400	mb	ks	140	169
Beach 12	16 x 40 x 2400	mb	ks	140	169
Flow 01	16 x 40 x 2400	mb	ks	140	169
Flow 04	16 x 40 x 2400	mb	ks	140	169
Flow 05	16 x 40 x 2400	mb	ks	140	169
Flow 02	16 x 40 x 2400	mb	ks	140	169

CENÍK

XXL DŘEVĚNÉ PODLAHY

XXL Dřevěné podlahy

KOLEKCE LUXURY

Název	Vzor	Třídění	Povrchová úprava	Délka (mm)	Šířka (mm)	Tloušťka (mm)	MOC v Kč bez DPH	MOC v Kč s 21%DPH
Luxury 21	1-lamelový	Country	Bílý olej, kartáčovaný, zkosené hrany 4V	2200	220	15	1 450	1 755
Luxury 22	1-lamelový	Country	Přírodní olej, kartáčovaný, zkosené hrany 4V	2200	220	15	1 450	1 755
Luxury 23	1-lamelový	Country	Přírodní olej, jemně kartáčovaný, zkosené hrany 4V	1900	190	14	1 140	1 379
Luxury 24	1-lamelový	Country	Bílý olej, jemně kartáčovaný, zkosené hrany 4V	1900	190	14	1 140	1 379

Technické informace

Nášlapná vrstva	Balík: lamel / m ²	Paleta: balení / m ²
Luxury 23, 24 - 3 mm	8 / 2,888	40 / 115,52
Luxury 21, 22 - 4 mm	6 / 2,90	44 / 127,78

Příslušenství

Název	Artiklové číslo	MJ	Min. odb.	MOC v Kč bez DPH / MJ	MOC v Kč s 21% DPH / MJ
Ošetřující olej přírodní 1l (vystačí na 40 - 100 m ² podlah)	DE14311	ks	ks	670	811
Ošetřující olej bílý 1l (vystačí na 40 - 100 m ² podlah)	DE14321	ks	ks	670	811
Podlahové mýdlo přírodní 1l (vystačí na 200 - 400 m ² podlah)	DE10131	ks	ks	450	545
Podlahové mýdlo bílé 1l (vystačí na 200 - 400 m ² podlah)	DE10141	ks	ks	450	545
Intenzivní čistič Faxe 1l (vystačí na 100 m ² podlah)	DE10191	ks	ks	540	653
Čistič na lakované podlahy 1l	DE11491	ks	ks	320	387

CENÍK

XXL VINYLOVÉ PODLAHY

XXL vinylové podlahy

Kolekce GRASS

	Název	Vzor	Povrchová úprava	Způsob pokládky	Délka (mm)	Šířka (mm)	Tloušťka (mm)	Nášlapná vrstva (mm)	MOC v Kč bez DPH/m ²	MOC v Kč s 21% DPH/m ²
NEW	Grass 01V	1-lamelový	Struktura dřeva, mikro zkosené hrany	lepením	1227	232	2,5	0,5	695	841
NEW	Grass 02V	1-lamelový	Struktura dřeva, mikro zkosené hrany	lepením	1227	232	2,5	0,5	695	841
NEW	Grass 03V	1-lamelový	Struktura dřeva, mikro zkosené hrany	lepením	1227	232	2,5	0,5	695	841
NEW	Grass 04V	1-lamelový	Struktura dřeva, mikro zkosené hrany	lepením	1227	232	2,5	0,5	695	841
NEW	Grass 05V	1-lamelový	Struktura dřeva, mikro zkosené hrany	lepením	1227	232	2,5	0,5	695	841
NEW	Grass 06V	1-lamelový	Struktura dřeva, mikro zkosené hrany	lepením	1227	232	2,5	0,5	695	841
NEW	Grass 07V	1-lamelový	Struktura dřeva, mikro zkosené hrany	lepením	1227	232	2,5	0,5	695	841
NEW	Grass 08V	1-lamelový	Struktura dřeva, mikro zkosené hrany	lepením	1227	232	2,5	0,5	695	841
NEW	Grass 09V	1-lamelový	Struktura dřeva, mikro zkosené hrany	lepením	1227	232	2,5	0,5	695	841
NEW	Grass 10V	1-lamelový	Struktura dřeva, mikro zkosené hrany	lepením	1227	232	2,5	0,5	695	841
NEW	Grass 11V	1-lamelový	Struktura dřeva, mikro zkosené hrany	lepením	1227	232	2,5	0,5	695	841
NEW	Grass 17V	1-lamelový	Struktura dřeva, mikro zkosené hrany	lepením	1227	232	2,5	0,5	695	841
NEW	Grass 13V	—	Imitace betonu	lepením	950	480	2,5	0,5	695	841
NEW	Grass 14V	—	Imitace betonu	lepením	950	480	2,5	0,5	695	841
NEW	Grass 15V	—	Imitace betonu	lepením	950	480	2,5	0,5	695	841
NEW	Grass 16V	—	Imitace betonu	lepením	950	480	2,5	0,5	695	841

Technické informace

Kolekce	Rozměry (mm)	Nášlapná vrstva (mm)	Zátěžová třída	Balení	Paleta	Váha / m ²
Grass	1227 x 232 x 2,5	0,5	33 /42	14 lamel / 3,985 m ²	48 bal. / 191,29 m ²	4,8 kg / m ²
Grass	950 x 480 x 2,5	0,5	33 /42	10 lamel / 4,56 m ²	40 bal. / 182,40 m ²	4,8 kg / m ²

Doporučené lišty TORE 60

Vhodná pro dekor	Artiklové číslo lišty	Rozměr (mm)	MJ	Min. odběr	MOC v Kč bez DPH/MJ	MOC v Kč s 21% DPH/MJ
Grass 01V	148-T	14 x 58 x 2200	bm	ks	89	108
Grass 02V	147-T	14 x 58 x 2200	bm	ks	89	108
Grass 03V	112-T	14 x 58 x 2200	bm	ks	89	108
Grass 04V	148-T	14 x 58 x 2200	bm	ks	89	108
Grass 05V	110-T	14 x 58 x 2200	bm	ks	89	108
Grass 06V	147-T	14 x 58 x 2200	bm	ks	89	108
Grass 07V	146-T	14 x 58 x 2200	bm	ks	89	108
Grass 08V	107-T	14 x 58 x 2200	bm	ks	89	108
Grass 09V	107-T	14 x 58 x 2200	bm	ks	89	108
Grass 10V	115-T	14 x 58 x 2200	bm	ks	89	108
Grass 11V	113-T	14 x 58 x 2200	bm	ks	89	108
Grass 17V	117-T	14 x 58 x 2200	bm	ks	89	108
Grass 13V	771631C001*	16 x 60 x 2500	bm	ks	108	131
Grass 14V	771631C001*	16 x 60 x 2500	bm	ks	108	131
Grass 15V	771631C001*	16 x 60 x 2500	bm	ks	108	131
Grass 16V	771631C001*	16 x 60 x 2500	bm	ks	108	131

*771631C001 - lišta KPP 631 UM bílá RAL 9016

Tato bílá lišta je možná jako alternativa ke všem dekorům.

Doporučená lišta VIGO 60

Vhodná pro dekor	Artiklové číslo lišty	Rozměr (mm)	MJ	Min. odběr	MOC v Kč bez DPH/MJ	MOC v Kč s 21% DPH/MJ	
NEW	Bílá obvodová lišta VIGO 60	15423120150500678	15 x 60 x 2200	bm	ks	70	85

XXL vinylové podlahy

KOLEKCE LEAF

Název	Vzor	Povrchová úprava	Zátěžová třída	Nášlapná vrstva (mm)	Délka (mm)	Šířka (mm)	Tloušťka (mm)	MOC v Kč bez DPH/m ²	MOC v Kč s 21% DPH/m ²
Leaf 01	1-lamelový	Struktura dřeva	23 / 31	0,3	1219,2	228,6	2	429	519
Leaf 02	1-lamelový	Struktura dřeva	23 / 31	0,3	1219,2	228,6	2	429	519
Leaf 03	1-lamelový	Struktura dřeva	23 / 31	0,3	1219,2	228,6	2	429	519
Leaf 04	1-lamelový	Struktura dřeva	23 / 31	0,3	1219,2	228,6	2	429	519
Leaf 05	1-lamelový	Struktura dřeva	23 / 31	0,3	1219,2	228,6	2	429	519

Technické informace

Kolekce	Způsob pokládky	Zátěžová třída	Záruka: domácnost / komerce	Balík: lamel / m ²	Paleta: balení / m ²	kg / m ²
Leaf	Lepení	23 / 31	10 / 5 let	12 / 3,34	60 / 200,40	3,62

Doporučené lišty KP-40

Vhodná pro dekor	Artiklové číslo lišty	Rozměr (mm)	MJ	Min. odb.	MOC v Kč bez DPH/MJ	MOC v Kč s 21% DPH/MJ
Leaf 01	3131	17 x 40 x 2400	mb	ks	45	54
Leaf 02	3751	17 x 40 x 2400	mb	ks	45	54
Leaf 03	3131	17 x 40 x 2400	mb	ks	45	54
Leaf 04	7347	17 x 40 x 2400	mb	ks	45	54
Leaf 05	3123	17 x 40 x 2400	mb	ks	45	54

KP-40

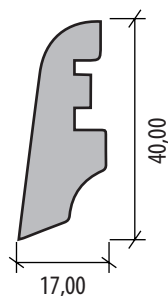

CENÍK

XXL SPC MINERÁLNÍ PODLAHY

XXL SPC minerální podlahy

Kolekce GRASS

Název	Vzor	Povrchová úprava	Zámkový spoj	Integrovaná podložka	Délka (mm)	Šířka (mm)	Tloušťka (mm)	Nášlapná vrstva (mm)	Zátěžová třída	MOC v Kč bez DPH/m ²	MOC v Kč s 21% DPH/m ²
Grass 01	1-lamelový	Struktura dřeva, mikro zkosené hrany	Drop Down	IXPE 1 mm	1220	225	5,5	0,5	33 / 42	1 025	1 240
Grass 02	1-lamelový	Struktura dřeva, mikro zkosené hrany	Drop Down	IXPE 1 mm	1220	225	5,5	0,5	33 / 42	1 025	1 240
Grass 03	1-lamelový	Struktura dřeva, mikro zkosené hrany	Drop Down	IXPE 1 mm	1220	225	5,5	0,5	33 / 42	1 025	1 240
Grass 04	1-lamelový	Struktura dřeva, mikro zkosené hrany	Drop Down	IXPE 1 mm	1220	225	5,5	0,5	33 / 42	1 025	1 240
Grass 05	1-lamelový	Struktura dřeva, mikro zkosené hrany	Drop Down	IXPE 1 mm	1220	225	5,5	0,5	33 / 42	1 025	1 240
Grass 06	1-lamelový	Struktura dřeva, mikro zkosené hrany	Drop Down	IXPE 1 mm	1220	225	5,5	0,5	33 / 42	1 025	1 240
Grass 07	1-lamelový	Struktura dřeva, mikro zkosené hrany	Drop Down	IXPE 1 mm	1220	225	5,5	0,5	33 / 42	1 025	1 240
Grass 08	1-lamelový	Struktura dřeva, mikro zkosené hrany	Drop Down	IXPE 1 mm	1220	225	5,5	0,5	33 / 42	1 025	1 240
Grass 09	1-lamelový	Struktura dřeva, mikro zkosené hrany	Drop Down	IXPE 1 mm	1220	225	5,5	0,5	33 / 42	1 025	1 240
Grass 10	1-lamelový	Struktura dřeva, mikro zkosené hrany	Drop Down	IXPE 1 mm	1220	225	5,5	0,5	33 / 42	1 025	1 240
NEW Grass 11	1-lamelový	Struktura dřeva, mikro zkosené hrany	Drop Down	IXPE 1 mm	1220	225	5,5	0,5	33 / 42	1 025	1 240
NEW Grass 17	1-lamelový	Struktura dřeva, mikro zkosené hrany	Drop Down	IXPE 1 mm	1220	225	5,5	0,5	33 / 42	1 025	1 240
Grass 13	—	Imitace betonu	Drop Down	IXPE 1 mm	940	470	5,5	0,5	33 / 42	1 055	1 277
Grass 14	—	Imitace betonu	Drop Down	IXPE 1 mm	940	470	5,5	0,5	33 / 42	1 055	1 277
Grass 15	—	Imitace betonu	Drop Down	IXPE 1 mm	940	470	5,5	0,5	33 / 42	1 055	1 277
Grass 16	—	Imitace betonu	Drop Down	IXPE 1 mm	940	470	5,5	0,5	33 / 42	1 055	1 277

Technické informace

Kolekce	Rozměry (mm)	Nášlapná vrstva (mm)	Zátěžová třída	Balení	Paleta	Váha / m ²
Grass	1220 x 225 x 5,5	0,5	33 / 42	8 lamel / 2,196 m ²	48 bal. / 105,408 m ²	9,3 kg / m ²
Grass	940 x 470 x 5,5	0,5	33 / 42	5 lamel / 2,209 m ²	45 bal. / 99,405 m ²	9,3 kg / m ²

Doporučené lišty TORE 60

Vhodná pro dekor	Artiklové číslo lišty	Rozměr (mm)	MJ	Min. odběr	MOC v Kč bez DPH/MJ	MOC v Kč s 21% DPH/MJ
Grass 01	148-T	14 x 58 x 2200	bm	ks	89	108
Grass 02	147-T	14 x 58 x 2200	bm	ks	89	108
Grass 03	112-T	14 x 58 x 2200	bm	ks	89	108
Grass 04	148-T	14 x 58 x 2200	bm	ks	89	108
Grass 05	110-T	14 x 58 x 2200	bm	ks	89	108
Grass 06	147-T	14 x 58 x 2200	bm	ks	89	108
Grass 07	146-T	14 x 58 x 2200	bm	ks	89	108
Grass 08	107-T	14 x 58 x 2200	bm	ks	89	108
Grass 09	107-T	14 x 58 x 2200	bm	ks	89	108
Grass 10	115-T	14 x 58 x 2200	bm	ks	89	108
Grass 11	113-T	14 x 58 x 2200	bm	ks	89	108
Grass 17	117-T	14 x 58 x 2200	bm	ks	89	108
Grass 13	771631C001*	16 x 60 x 2500	bm	ks	108	131
Grass 14	771631C001*	16 x 60 x 2500	bm	ks	108	131
Grass 15	771631C001*	16 x 60 x 2500	bm	ks	108	131
Grass 16	771631C001*	16 x 60 x 2500	bm	ks	108	131

*771631C001 - lišta KPP 631 UM bílá RAL 9016

Tato bílá lišta je možná jako alternativa ke všem dekorům.

Doporučená lišta VIGO 60

Vhodná pro dekor	Artiklové číslo lišty	Rozměr (mm)	MJ	Min. odběr	MOC v Kč bez DPH/MJ	MOC v Kč s 21% DPH/MJ
NEW Bílá obvodová lišta VIGO 60	15423120150500678	15 x 60 x 2200	bm	ks	70	85

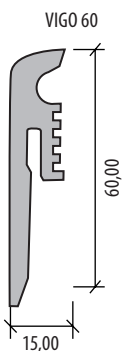
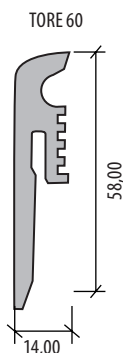

KOLEKCE LIMESTONE- zámková SPC podlaha včetně podložky

	Název	Rozměry (mm)	Povrchová úprava	Dřevina	"V" drážka	Počet lamel	Zátěžová třída	Nášlapná vrstva (mm)	MOC v Kč bez DPH/m ²	MOC v Kč s 21% DPH/m ²
NEW	Limestone 01	1220x228x4,5+1,5	Struktura dřeva	Dub	mikro 4V	1	42	0,55	819	991
NEW	Limestone 02	1220x228x4,5+1,5	Struktura dřeva	Dub	mikro 4V	1	42	0,55	819	991
NEW	Limestone 03	1220x228x4,5+1,5	Struktura dřeva	Dub	mikro 4V	1	42	0,55	819	991
NEW	Limestone 04	1220x228x4,5+1,5	Struktura dřeva	Dub	mikro 4V	1	42	0,55	819	991
NEW	Limestone 05	1220x228x4,5+1,5	Struktura dřeva	Dub	mikro 4V	1	42	0,55	819	991
NEW	Limestone 06	1220x228x4,5+1,5	Struktura dřeva	Dub	mikro 4V	1	42	0,55	819	991
NEW	Limestone 07	1220x228x4,5+1,5	Struktura dřeva	Dub	mikro 4V	1	42	0,55	819	991
NEW	Limestone 08	610x305x4,5+1,5	Imitace betonu	-	mikro 4V	1	42	0,55	819	991
NEW	Limestone 09	610x305x4,5+1,5	Imitace betonu	-	mikro 4V	1	42	0,55	819	991
NEW	Limestone 10	1220x228x4+1,5	Struktura dřeva	Buk	mikro 4V	1	42	0,55	719	870

TECHNICKÉ INFORMACE

Kolekce	Nášlapná vrstva (mm)	Zátěžová třída	Balík: lamel / m ² / kg
Limestone	0,55	42	10 / 2816 / 8,4

CENÍK

XXL VINYLOVÉ A SPC / RIGID PODLAHY

XXL vinylové a SPC / Rigid podlahy

Kolekce DAISY

Provedení	Integrovaná podložka	Vzor	Povrchová úprava	Zkosené hrany	Délka (mm)	Šířka (mm)	Tloušťka (mm)	Nášlapná vrstva (mm)	Zátěžová třída	MOC v Kč bez DPH/m ²	MOC v Kč s 21% DPH/m ²
Vinyl lepený	ne	1-lamelový	Struktura dřeva	ne	1200	180	2	0,3	23 / 31	475	575
Vinyl se zámkem na HDF	ano (NoiseReduct)	1-lamelový	Struktura dřeva	ano	1222	182	9	0,3	23 / 31	915	1 107
SPC Rigid se zámkem	ano (IXPE-1mm)	1-lamelový	Struktura dřeva	ano	1212	184	4,5	0,3	23 / 31	875	1 059

Název LEPENÁ	Název ZÁMEK NA HDF	Název SPC / Rigid
Daisy 01	Daisy click HDF 01	Daisy click SPC/Rigid 01
Daisy 02	Daisy click HDF 02	Daisy click SPC/Rigid 02
Daisy 03	Daisy click HDF 03	Daisy click SPC/Rigid 03
Daisy 04	Daisy click HDF 04	Daisy click SPC/Rigid 04
Daisy 05	Daisy click HDF 05	Daisy click SPC/Rigid 05

Kolekce DAISY XL

Provedení	Integrovaná podložka	Vzor	Povrchová úprava	Zkosené hrany	Délka (mm)	Šířka (mm)	Tloušťka (mm)	Nášlapná vrstva (mm)	Zátěžová třída	MOC v Kč bez DPH/m ²	MOC v Kč s 21% DPH/m ²
Vinyl lepený	ne	1-lamelový	Reálný povrch dřeva - Synchrostructure	ne	1505	235	2	0,3	23 / 31	495	599
Vinyl se zámkem na HDF	ano (NoiseReduct)	1-lamelový	Reálný povrch dřeva - Synchrostructure	ano	1520	230	9	0,3	23 / 31	925	1 119
SPC Rigid se zámkem	ano (IXPE-1mm)	1-lamelový	Reálný povrch dřeva - Synchrostructure	ano	1507	232	4,5	0,3	23 / 31	935	1 131

Název LEPENÁ	Název ZÁMEK NA HDF	Název SPC / Rigid
Daisy 06	Daisy click HDF 06	Daisy click SPC/Rigid 06
Daisy 07	Daisy click HDF 07	Daisy click SPC/Rigid 07
Daisy 08	Daisy click HDF 08	Daisy click SPC/Rigid 08
Daisy 09	Daisy click HDF 09	Daisy click SPC/Rigid 09
Daisy 10	Daisy click HDF 10	Daisy click SPC/Rigid 10

Technické informace

Kolekce Daisy	PU vrstva	Záruka domácnost	Balík: lamel / m ²	Paleta: balíků / m ²
Vinyl lepený	ano	15 let	18 / 3,89	60 / 233,40
Vinyl se zámkem na HDF	ano	15 let	9 / 2,00	44 / 88,00
SPC Rigid se zámkem	ano	15 let	10 / 2,23	56 / 124,88
Kolekce Daisy XL	PU vrstva	Záruka domácnost	Balík: lamel / m ²	Paleta: balíků / m ²
Vinyl lepený	ano	15 let	12 / 4,24	64 / 271,36
Vinyl se zámkem na HDF	ano	15 let	6 / 2,10	52 / 109,20
SPC Rigid se zámkem	ano	15 let	8 / 2,80	44 / 123,20

Doporučené lišty KP-40

Vhodná pro dekor	Artiklové číslo lišty	Rozměr (mm)	MJ	Min. odb.	MOC v Kč bez DPH/mb	MOC v Kč s 21% DPH/mb
Daisy 01	3660	17 x 40 x 2400	bm	ks	45	54
Daisy 02	7347	17 x 40 x 2400	bm	ks	45	54
Daisy 03	70560	17 x 40 x 2400	bm	ks	45	54
Daisy 04	3751	17 x 40 x 2400	bm	ks	45	54
Daisy 05	26424	17 x 40 x 2400	bm	ks	45	54
Daisy 06	3660	17 x 40 x 2400	bm	ks	45	54
Daisy 07	8530	17 x 40 x 2400	bm	ks	45	54
Daisy 08	3131	17 x 40 x 2400	bm	ks	45	54
Daisy 09	3751	17 x 40 x 2400	bm	ks	45	54
Daisy 10	4088	17 x 40 x 2400	bm	ks	45	54

Doporučené lišty TORE 60

Vhodná pro dekor	Artiklové číslo lišty	Rozměr (mm)	MJ	Min. odb.	MOC v Kč bez DPH/mb	MOC v Kč s 21% DPH/mb
Daisy 01	113-T	14 x 58 x 2200	bm	ks	89	108
Daisy 02	108-T	14 x 58 x 2200	bm	ks	89	108
Daisy 03	156-T	14 x 58 x 2200	bm	ks	89	108
Daisy 04	102-T	14 x 58 x 2200	bm	ks	89	108
Daisy 05	112-T	14 x 58 x 2200	bm	ks	89	108
Daisy 06	145-T	14 x 58 x 2200	bm	ks	89	108
Daisy 07	108-T	14 x 58 x 2200	bm	ks	89	108
Daisy 08	155-T	14 x 58 x 2200	bm	ks	89	108
Daisy 09	104-T	14 x 58 x 2200	bm	ks	89	108
Daisy 10	112-T	14 x 58 x 2200	bm	ks	89	108

Doporučená lišta VIGO 60

Vhodná pro dekor	Artiklové číslo lišty	Rozměr (mm)	MJ	Min. odběr	MOC v Kč bez DPH/MJ	MOC v Kč s 21% DPH/MJ
NEW Bílá obvodová lišta VIGO 60	15423120150500678	15 x 60 x 2200	bm	ks	70	85

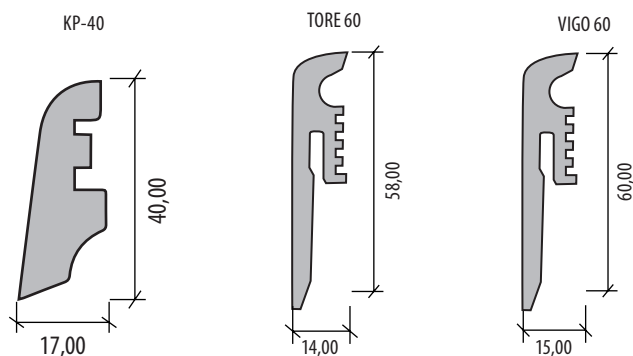

CENÍK

wineo[®]

LAMINÁTOVÉ PODLAHY

KOLEKCE URBAN

Název	Vzor	Povrchová úprava	V drážka	Aqua-Stop	Zátěžová třída	Oděruvzdornost	Třídění	Formát	Délka (mm)	Šířka (mm)	Tloušťka (mm)	MOC v Kč bez DPH/m ²	MOC v Kč s 21% DPH/m ²
Urban 01	1-lamelový	Matný povrch, kartáčovaný, struktura dřeva	V4	ano	23 / 33	AC 5	BALANCED	Medium	1290	195	8	650	787
Urban 02	1-lamelový	Matný povrch, kartáčovaný, struktura dřeva	V4	ano	23 / 33	AC 5	BALANCED	Medium	1290	195	8	650	787
Urban 03	1-lamelový	Matný povrch, kartáčovaný, struktura dřeva	V4	ano	23 / 33	AC 5	BALANCED	Medium	1290	195	8	650	787
Urban 04	1-lamelový	Matný povrch, kartáčovaný, struktura dřeva	V4	ano	23 / 33	AC 5	BALANCED	Medium	1290	195	8	650	787
Urban 05	1-lamelový	Matný povrch, kartáčovaný, struktura dřeva	V4	ano	23 / 33	AC 5	BALANCED	Medium	1290	195	8	650	787
Urban 06	1-lamelový	Matný povrch, kartáčovaný, struktura dřeva	V4	ano	23 / 33	AC 5	STRONG	Medium	1290	195	8	650	787
Urban 07	1-lamelový	Matný povrch, kartáčovaný, struktura dřeva	V4	ano	23 / 33	AC 5	STRONG	Medium	1290	195	8	650	787
Urban 08	1-lamelový	Matný povrch, kartáčovaný, struktura dřeva	V4	ano	23 / 33	AC 5	STRONG	Medium	1290	195	8	650	787

Dekory jsou na objednávku.

KOLEKCE DITCH

Název	Vzor	Povrchová úprava	V drážka	Aqua-Stop	Zátěžová třída	Oděruvzdornost	Třídění	Formát	Délka (mm)	Šířka (mm)	Tloušťka (mm)	MOC v Kč bez DPH/m ²	MOC v Kč s 21% DPH/m ²
Ditch 01	1-lamelový	Matný povrch, kartáčovaný, struktura dřeva	V4	ano	23 / 33	AC 5	BALANCED	XXL	1847	246	8	695	841
Ditch 02	1-lamelový	Matný povrch, kartáčovaný, struktura dřeva	V4	ano	23 / 33	AC 5	BALANCED	XXL	1847	246	8	695	841
Ditch 03	1-lamelový	Matný povrch, kartáčovaný, struktura dřeva	V4	ano	23 / 33	AC 5	BALANCED	XXL	1847	246	8	695	841
Ditch 04	1-lamelový	Matný povrch, kartáčovaný, struktura dřeva	V4	ano	23 / 33	AC 5	BALANCED	XXL	1847	246	8	695	841
Ditch 05	1-lamelový	Matný povrch, kartáčovaný, struktura dřeva	V4	ano	23 / 33	AC 5	BALANCED	XXL	1847	246	8	695	841
Ditch 06	1-lamelový	Matný povrch, kartáčovaný, struktura dřeva	V4	ano	23 / 33	AC 5	STRONG	XXL	1847	246	8	695	841
Ditch 07	1-lamelový	Matný povrch, kartáčovaný, struktura dřeva	V4	ano	23 / 33	AC 5	STRONG	XXL	1847	246	8	695	841
Ditch 08	1-lamelový	Matný povrch, kartáčovaný, struktura dřeva	V4	ano	23 / 33	AC 5	STRONG	XXL	1847	246	8	695	841

Dekory jsou na objednávku.

KOLEKCE GALAXY

Název	Vzor	Povrchová úprava	V drážka	Aqua-Stop	Zátěžová třída	Oděruvzdornost	Délka (mm)	Šířka (mm)	Tloušťka (mm)	MOC v Kč bez DPH/m ²	MOC v Kč s 21% DPH/m ²
Galaxy 13	Stone	Vysoce lesklý povrch	ne	ne	23 / 32	AC 4	853	331	8	1190	1 440
Galaxy 19	Stone	Matný povrch	ne	ne	23 / 32	AC 4	853	331	8	1190	1 440
Galaxy 11	Stone	Vysoce lesklý povrch	ne	ne	23 / 32	AC 4	853	331	8	1190	1 440
Galaxy 20	Stone	Matný povrch	ne	ne	23 / 32	AC 4	853	331	8	1190	1 440
Galaxy 17	Stone	Vysoce lesklý povrch	ne	ne	23 / 32	AC 4	853	331	8	1190	1 440
Galaxy 21	Stone	Matný povrch	ne	ne	23 / 32	AC 4	853	331	8	1190	1 440
Galaxy 15	Stone	Vysoce lesklý povrch	ne	ne	23 / 32	AC 4	853	331	8	1190	1 440
Galaxy 22	Stone	Matný povrch	ne	ne	23 / 32	AC 4	853	331	8	1190	1 440

Dekory jsou na objednávku.

TECHNICKÉ INFORMACE

Kolekce	Formát (mm)	Tloušťka (mm)	Balík (lamel / m ²)	Paleta (balíků / m ²)	Zátěžová třída	Oděruvzdornost	Zámkový spoj	Antistatic	Záruka pro domácnost
Urban	1290 x 195	8	9 / 2,26	52 / 117,52	23 / 33	AC 5	Fold-Down	ano	20 let
Ditch	1847 x 246	8	6 / 2,73	44 / 120,12	23 / 33	AC 5	Fold-Down	ano	20 let
Galaxy	853 x 331	8	8 / 2,26	45 / 101,70	23 / 32	AC 4	LocTec	ano	20 let

PŘÍSLUŠENSTVÍ

Název	Artiklové číslo	Rozměr	MJ	Min. odb.	MOC v Kč bez DPH/MJ	MOC v Kč s 21% DPH/MJ
Lišty k laminátovým podlahám, 4 ks/bal.	dle dekoru	16 x 60 x 2380 mm	mb	bal. (4 ks)	105	127
Bílá lišta Contrast, 4 ks/bal.	F01CT60	16 x 60 x 2380 mm	mb	bal. (4 ks)	105	127
Podložka PUM Classic (SoundPROTECT)	9009011004	1 x 8,50 m	m ²	bal. (8,5 m ²)	135	163
Podložka soundSTOP	UPU300	1 x 8,0 m	m ²	bal. (8 m ²)	290	351
Plastový klip pro všechny obvodové lišty	FCLIPK	—	bal. (50 ks)	bal. (50 ks)	230	278

CENÍK

wineo[®]

VINYLOVÉ PODLAHY

Kolekce GALANT

Provedení	Rozměry (mm)	Tloušťka (mm)	Nášlapná vrstva (mm)	Zátěžová třída	Podložka Sound-Protect Eco	PU vrstva	MOC v Kč bez DPH/m ²	MOC v Kč s 21% DPH/m ²
Lepená	1200 x 180	2	0,3	23 / 31	ne	ano	575	696
Se zámkem	1212 x 187	4,5	0,3	23 / 31	ne	ano	1 020	1 234
Se zámkem na HDF	1222 x 182	9	0,3	23 / 31	ano	ano	1 020	1 234

Název LEPENÁ	Název ZÁMEK	Název ZÁMEK HDF	Vzor	Povrchová úprava	V drážka	V drážka
Galant 01	Galant click 01	Galant click HDF 01	1-lamelový	Výrazná struktura dřeva	ano (pouze lepená a zámek)	ano - mikro zkosené hrany
Galant 02	Galant click 02	Galant click HDF 02	1-lamelový	Výrazná struktura dřeva	ano (pouze lepená a zámek)	ano - mikro zkosené hrany
Galant 03	Galant click 03	Galant click HDF 03	1-lamelový	Výrazná struktura dřeva	ano (pouze lepená a zámek)	ano - mikro zkosené hrany
Galant 04	Galant click 04	Galant click HDF 04	1-lamelový	Výrazná struktura dřeva	ano (pouze lepená a zámek)	ano - mikro zkosené hrany
Galant 05	Galant click 05	Galant click HDF 05	1-lamelový	Výrazná struktura dřeva	ano (pouze lepená a zámek)	ano - mikro zkosené hrany
Galant 06	Galant click 06	Galant click HDF 06	1-lamelový	Výrazná struktura dřeva	ano (pouze lepená a zámek)	ano - mikro zkosené hrany
Galant 07	Galant click 07	Galant click HDF 07	1-lamelový	Výrazná struktura dřeva	ano (pouze lepená a zámek)	ano - mikro zkosené hrany
Galant 08	Galant click 08	Galant click HDF 08	1-lamelový	Výrazná struktura dřeva	ano (pouze lepená a zámek)	ano - mikro zkosené hrany
Galant 09	Galant click 09	Galant click HDF 09	1-lamelový	Výrazná struktura dřeva	ano (pouze lepená a zámek)	ano - mikro zkosené hrany
Galant 10	Galant click 10	Galant click HDF 10	1-lamelový	Výrazná struktura dřeva	ano (pouze lepená a zámek)	ano - mikro zkosené hrany
Galant 11	Galant click 11	Galant click HDF 11	1-lamelový	Výrazná struktura dřeva	ano (pouze lepená a zámek)	ano - mikro zkosené hrany
Galant 12	Galant click 12	Galant click HDF 12	1-lamelový	Výrazná struktura dřeva	ano (pouze lepená a zámek)	ano - mikro zkosené hrany
Galant 13	Galant click 13	Galant click HDF 13	1-lamelový	Výrazná struktura dřeva	ano (pouze lepená a zámek)	ano - mikro zkosené hrany
Galant 14	Galant click 14	Galant click HDF 14	1-lamelový	Výrazná struktura dřeva	ano (pouze lepená a zámek)	ano - mikro zkosené hrany
Galant 15	Galant click 15	Galant click HDF 15	1-lamelový	Výrazná struktura dřeva	ano (pouze lepená a zámek)	ano - mikro zkosené hrany
Galant 16	Galant click 16	Galant click HDF 16	1-lamelový	Výrazná struktura dřeva	ano (pouze lepená a zámek)	ano - mikro zkosené hrany
Galant 17	Galant click 17	Galant click HDF 17	1-lamelový	Výrazná struktura dřeva	ano (pouze lepená a zámek)	ano - mikro zkosené hrany
Galant 18	Galant click 18	Galant click HDF 18	1-lamelový	Výrazná struktura dřeva	ano (pouze lepená a zámek)	ano - mikro zkosené hrany

Kolekce BLATANT

Provedení	Rozměry (mm)	Tloušťka (mm)	Nášlapná vrstva (mm)	Zátěžová třída	Podložka Sound-Protect Eco	PU vrstva	MOC v Kč bez DPH/m ²	MOC v Kč s 21% DPH/m ²
Lepená	1505 x 235	2	0,3	23 / 31	ne	ano	585	708
Se zámkem	1507 x 235	4,5	0,3	23 / 31	ne	ano	1 070	1 295
Se zámkem na HDF	1520 x 230	9	0,3	23 / 31	ano	ano	1 040	1 258

Název LEPENÁ	Název ZÁMEK	Název ZÁMEK HDF	Vzor	Povrchová úprava	V drážka	V drážka
Blatant 01	Blatant click 01	Blatant click HDF 01	1-lamelový	Reálný povrch dřeva	ano (pouze lepená a zámek)	ano - mikro zkosené hrany
Blatant 02	Blatant click 02	Blatant click HDF 02	1-lamelový	Reálný povrch dřeva	ano (pouze lepená a zámek)	ano - mikro zkosené hrany
Blatant 03	Blatant click 03	Blatant click HDF 03	1-lamelový	Reálný povrch dřeva	ano (pouze lepená a zámek)	ano - mikro zkosené hrany
Blatant 04	Blatant click 04	Blatant click HDF 04	1-lamelový	Reálný povrch dřeva	ano (pouze lepená a zámek)	ano - mikro zkosené hrany
Blatant 05	Blatant click 05	Blatant click HDF 05	1-lamelový	Reálný povrch dřeva	ano (pouze lepená a zámek)	ano - mikro zkosené hrany
Blatant 06	Blatant click 06	Blatant click HDF 06	1-lamelový	Reálný povrch dřeva	ano (pouze lepená a zámek)	ano - mikro zkosené hrany
Blatant 07	Blatant click 07	Blatant click HDF 07	1-lamelový	Reálný povrch dřeva	ano (pouze lepená a zámek)	ano - mikro zkosené hrany
Blatant 08	Blatant click 08	Blatant click HDF 08	1-lamelový	Reálný povrch dřeva	ano (pouze lepená a zámek)	ano - mikro zkosené hrany
Blatant 09	Blatant click 09	Blatant click HDF 09	1-lamelový	Reálný povrch dřeva	ano (pouze lepená a zámek)	ano - mikro zkosené hrany
Blatant 10	Blatant click 10	Blatant click HDF 10	1-lamelový	Reálný povrch dřeva	ano (pouze lepená a zámek)	ano - mikro zkosené hrany
Blatant 11	Blatant click 11	Blatant click HDF 11	1-lamelový	Reálný povrch dřeva	ano (pouze lepená a zámek)	ano - mikro zkosené hrany
Blatant 12	Blatant click 12	Blatant click HDF 12	1-lamelový	Reálný povrch dřeva	ano (pouze lepená a zámek)	ano - mikro zkosené hrany

Kolekce WAFT

Provedení	Rozměry (mm)	Tloušťka (mm)	Nášlapná vrstva (mm)	Zátěžová třída	Podložka Sound-Protect Eco	PU vrstva	MOC v Kč bez DPH/m ²	MOC v Kč s 21% DPH/m ²
Lepená	609,6 x 304,8	2	0,3	23 / 31	ne	ano	575	696
Se zámkem	600 x 316	4,5	0,3	23 / 31	ne	ano	1 020	1 234
Se zámkem na HDF	601 x 310	9	0,3	23 / 31	ano	ano	1 020	1 234

Název LEPENÁ	Název SE ZÁMKEM	Název SE ZÁMKEM NA HDF	Vzor	Povrchová úprava	V drážka
Waft 01	Waft click 01	Waft click HDF 01	-	Imitace pískovce	mikro zkosené hrany (lepená, HDF) / U drážka (zámek)
Waft 02	Waft click 02	Waft click HDF 02	-	Imitace pískovce	mikro zkosené hrany (lepená, HDF) / U drážka (zámek)
Waft 03	Waft click 03	Waft click HDF 03	-	Imitace travertinu	mikro zkosené hrany (lepená, HDF) / U drážka (zámek)
Waft 04	Waft click 04	Waft click HDF 04	-	Imitace pískovce	mikro zkosené hrany (lepená, HDF) / U drážka (zámek)
Waft 05	Waft click 05	Waft click HDF 05	-	Imitace pískovce	mikro zkosené hrany (lepená, HDF) / U drážka (zámek)
Waft 06	Waft click 06	Waft click HDF 06	-	Imitace travertinu	mikro zkosené hrany (lepená, HDF) / U drážka (zámek)
Waft 07	Waft click 07	Waft click HDF 07	-	Imitace pískovce	mikro zkosené hrany (lepená, HDF) / U drážka (zámek)
Waft 08	Waft click 08	Waft click HDF 08	-	Imitace pískovce	mikro zkosené hrany (lepená, HDF) / U drážka (zámek)
Waft 09	Waft click 09	Waft click HDF 09	-	Imitace pískovce	mikro zkosené hrany (lepená, HDF) / U drážka (zámek)
Waft 10	Waft click 10	Waft click HDF 10	-	Imitace travertinu	mikro zkosené hrany (lepená, HDF) / U drážka (zámek)

Kolekce WAVE

Provedení	Rozměry (mm)	Tloušťka (mm)	Náslapná vrstva (mm)	Zátěžová třída	Podložka Sound-Protect Eco	PU vrstva	MOC v Kč bez DPH/m ²	MOC v Kč s 21% DPH/m ²
Lepená	1200 x 180	2	0,4	23 / 32 / 41	ne	ano	640	774
Se zámkem (SPC rigid)	1212 x 186	5	0,4	23 / 32	ne	ano	1 185	1 434

Název LEPENÁ	Název SE ZÁMKEM	Dekor	Vzor	Povrchová úprava	V drážka - LEPENÁ	V drážka - SE ZÁMKEM
Wave 01	Wave click 01	1-lamelový	Výrazná struktura dřeva	ano (mikro zkosené hrany)	ano	ano
Wave 02	Wave click 02	1-lamelový	Výrazná struktura dřeva	ano (mikro zkosené hrany)	ano	ano
Wave 03	Wave click 03	1-lamelový	Výrazná struktura dřeva	ano (mikro zkosené hrany)	ano	ano
Wave 04	Wave click 04	1-lamelový	Výrazná struktura dřeva	ano (mikro zkosené hrany)	ano	ano
Wave 05	Wave click 05	1-lamelový	Výrazná struktura dřeva	ano (mikro zkosené hrany)	ano	ano
Wave 06	Wave click 06	1-lamelový	Výrazná struktura dřeva	ano (mikro zkosené hrany)	ano	ano

Kolekce VORTEX

Provedení	Rozměry (mm)	Tloušťka (mm)	Náslapná vrstva (mm)	Zátěžová třída	Podložka Sound-Protect Eco	PU vrstva	MOC v Kč bez DPH/m ²	MOC v Kč s 21% DPH/m ²
Lepená	1505 x 235	2	0,4	23 / 32 / 41	ne	ano	695	841
Se zámkem (SPC rigid)	1507 x 234	5	0,4	23 / 32	ne	ano	1 120	1 355

Název LEPENÁ	Název ZÁMEK	Vzor	Povrchová úprava	V drážka - LEPENÁ	V drážka - SE ZÁMKEM
Vortex 01	Vortex click 01	1-lamelový	Reálný povrch dřeva	ano (mikro zkosené hrany)	ano
Vortex 02	Vortex click 02	1-lamelový	Reálný povrch dřeva	ano (mikro zkosené hrany)	ano
Vortex 03	Vortex click 03	1-lamelový	Reálný povrch dřeva	ano (mikro zkosené hrany)	ano
Vortex 04	Vortex click 04	1-lamelový	Reálný povrch dřeva	ano (mikro zkosené hrany)	ano
Vortex 05	Vortex click 05	1-lamelový	Reálný povrch dřeva	ano (mikro zkosené hrany)	ano
Vortex 06	Vortex click 06	1-lamelový	Reálný povrch dřeva	ano (mikro zkosené hrany)	ano
Vortex 07	Vortex click 07	1-lamelový	Reálný povrch dřeva	ano (mikro zkosené hrany)	ano
Vortex 08	Vortex click 08	1-lamelový	Reálný povrch dřeva	ano (mikro zkosené hrany)	ano
Vortex 09	Vortex click 09	1-lamelový	Reálný povrch dřeva	ano (mikro zkosené hrany)	ano
Vortex 10	Vortex click 10	1-lamelový	Reálný povrch dřeva	ano (mikro zkosené hrany)	ano
Vortex 11	Vortex click 11	1-lamelový	Reálný povrch dřeva	ano (mikro zkosené hrany)	ano
Vortex 12	Vortex click 12	1-lamelový	Reálný povrch dřeva	ano (mikro zkosené hrany)	ano

Akční ceny

Kolekce SAVANA

Provedení	Rozměry (mm)	Tloušťka (mm)	Náslapná vrstva (mm)	Zátěžová třída	Podložka Sound-Protect Eco	PU vrstva	MOC v Kč bez DPH/m ²	MOC v Kč s 21% DPH/m ²
Lepená	914 x 457	2	0,4	23 / 32 / 41	ne	ano	640	774
Se zámkem (SPC rigid)	748 x 477	5	0,4	23 / 32	ne	ano	1 185	1 434

Název LEPENÁ	Název ZÁMEK	Vzor	Povrchová úprava	V drážka - LEPENÁ	V drážka - SE ZÁMKEM
Savana 01	Savana click 01	-	Imitace pískovce	ano (mikro zkosené hrany)	U drážka
Savana 02	Savana click 02	-	Imitace pískovce	ano (mikro zkosené hrany)	U drážka
Savana 03	Savana click 03	-	Imitace pískovce	ano (mikro zkosené hrany)	U drážka
Savana 04	Savana click 04	-	Imitace pískovce	ano (mikro zkosené hrany)	U drážka
Savana 05	Savana click 05	-	Imitace pískovce	ano (mikro zkosené hrany)	U drážka
Savana 06	Savana click 06	-	Imitace pískovce	ano (mikro zkosené hrany)	U drážka

Kolekce CHOICE

Provedení	Rozměry (mm)	Tloušťka (mm)	Nášlapná vrstva (mm)	Zátěžová třída	Podložka Sound-Protect Eco	PU vrstva	MOC v Kč bez DPH/m ²	MOC v Kč s 21% DPH/m ²
Lepená	1200 x 180	2,5	0,55	23 / 33 / 42	ne	ano	820	992
Se zámkem	1212 x 185	5	0,55	23 / 33	ne	ano	1 350	1 634

Název LEPENÁ	Název ZÁMEK	Vzor	Povrchová úprava	V drážka
Choice 01	Choice click 01	1-lamelový	Ručně škrabaná struktura dřeva	ano
Choice 02	Choice click 02	1-lamelový	Přirozená struktura dřeva	ano
Choice 03	Choice click 03	1-lamelový	Přirozená struktura dřeva	ano
Choice 04	Choice click 04	1-lamelový	Přirozená struktura dřeva	ano
Choice 05	Choice click 05	1-lamelový	Přirozená struktura dřeva	ano
Choice 06	Choice click 06	1-lamelový	Přirozená struktura dřeva	ano
Choice 07	Choice click 07	1-lamelový	Přirozená struktura dřeva	ano
Choice 08	Choice click 08	1-lamelový	Přirozená struktura dřeva	ano
Choice 09	Choice click 09	1-lamelový	Přirozená struktura dřeva	ano

Kolekce DIGNITY

Provedení	Rozměry (mm)	Tloušťka (mm)	Nášlapná vrstva (mm)	Zátěžová třída	Podložka Sound-Protect Eco	PU vrstva	MOC v Kč bez DPH/m ²	MOC v Kč s 21% DPH/m ²
Lepená	1505 x 235	2,5	0,55	23 / 33 / 42	ne	ano	870	1 053
Se zámkem	1505 x 237	5	0,55	23 / 33	ne	ano	1 380	1 670

Název LEPENÁ	Název ZÁMEK	Vzor	Povrchová úprava	V drážka
Dignity 01	Dignity click 01	1-lamelový	Reálný povrch dřeva	ano
Dignity 02	Dignity click 02	1-lamelový	Reálný povrch dřeva	ano
Dignity 03	Dignity click 03	1-lamelový	Reálný povrch dřeva	ano
Dignity 04	Dignity click 04	1-lamelový	Reálný povrch dřeva	ano
Dignity 05	Dignity click 05	1-lamelový	Reálný povrch dřeva	ano
Dignity 06	Dignity click 06	1-lamelový	Reálný povrch dřeva	ano
Dignity 07	Dignity click 07	1-lamelový	Reálný povrch dřeva	ano
Dignity 08	Dignity click 08	1-lamelový	Reálný povrch dřeva	ano
Dignity 09	Dignity click 09	1-lamelový	Reálný povrch dřeva	ano

Kolekce CRUCIAL

Provedení	Rozměry (mm)	Tloušťka (mm)	Nášlapná vrstva (mm)	Zátěžová třída	Podložka Sound-Protect Eco	PU vrstva	MOC v Kč bez DPH/m ²	MOC v Kč s 21% DPH/m ²
Lepená	914,4 x 457,2	2,5	0,55	23 / 33 / 42	ne	ano	820	992
Se zámkem	914 x 480	5	0,55	23 / 33	ne	ano	1 360	1 646

Název LEPENÁ	Název SE ZÁMKEM	Vzor	Povrchová úprava	V drážka
Crucial 01	Crucial click 01	-	Imitace pískovce	ano (pouze zámek)
Crucial 02	Crucial click 02	-	Imitace pískovce	ano (pouze zámek)
Crucial 03	Crucial click 03	-	Imitace pískovce	ano (pouze zámek)
Crucial 04	Crucial click 04	-	Lesklý povrch	U drážka (pouze zámek)
Crucial 05	Crucial click 05	-	Imitace břidlice	U drážka (pouze zámek)
Crucial 06	Crucial click 06	-	Imitace břidlice	U drážka (pouze zámek)
Crucial 07	Crucial click 07	-	Imitace kamene	U drážka (pouze zámek)
Crucial 08	Crucial click 08	-	Imitace kamene	U drážka (pouze zámek)
Crucial 09	Crucial click 09	-	Imitace pískovce	U drážka (pouze zámek)
Crucial 10	Crucial click 10	-	Imitace pískovce	ano (pouze zámek)

Kolekce MAIN L, XL, XXL

Provedení	Rozměry (mm)	Tloušťka (mm)	Nášlapná vrstva (mm)	Zátěžová třída	Podložka Sound-Protect Eco	PU vrstva	MOC v Kč bez DPH/m ²	MOC v Kč s 21% DPH/m ²
Lepená L	457,2 x 457,2	2,5	0,55	23 / 33 / 42	ne	ano	760	920
Lepená XL	914,4 x 457,2	2,5	0,55	23 / 33 / 42	ne	ano	760	920
Lepená XXL	914,4 x 914,4	2,5	0,55	23 / 33 / 42	ne	ano	760	920

Název LEPENÁ L	Název LEPENÁ XL	Název LEPENÁ XXL	Vzor	Povrchová úprava	V drážka
Main 01 L	Main 01 XL	Main 01 XXL	-	Imitace pískovce	ano
Main 02 L	Main 02 XL	Main 02 XXL	-	Imitace pískovce	ano
Main 03 L	Main 03 XL	Main 03 XXL	-	Imitace pískovce	ano
Main 04 L	Main 04 XL	Main 04 XXL	-	Imitace pískovce	ano
Main 05 L	Main 05 XL	Main 05 XXL	-	Imitace pískovce	ano
Main 06 L	Main 06 XL	Main 06 XXL	-	Imitace pískovce	ano
Main 07 L	Main 07 XL	Main 07 XXL	-	Ručně škrabaná struktura	ano
Main 08 L	Main 08 XL	Main 08 XXL	-	Ručně škrabaná struktura	ano

Kolekce FAME

Provedení	Rozměry (mm)	Tloušťka (mm)	Nášlapná vrstva (mm)	Zátěžová třída	Podložka Sound-Protect Eco	PU vrstva	MOC v Kč bez DPH/m ²	MOC v Kč s 21% DPH/m ²
Lepená (čtverec)	457,2 x 457,2	2,5	0,55	23 / 33 / 42	ne	ano	820	992
Lepená (lamely)	914,4 x 101,6	2,5	0,55	23 / 33 / 42	ne	ano	820	992

Název	Vzor	Povrchová úprava	V drážka
Fame 01 (čtverec)	-	Imitace pískovce	ano
Fame 02 (čtverec)	-	Imitace pískovce	ano
Fame 03 (lamely)	1-lamelový	Přirozená struktura dřeva	ano
Fame 04 (lamely)	1-lamelový	Přirozená struktura dřeva	ano
Fame 05 (lamely)**	1-lamelový	Přirozená struktura dřeva	ano
Fame 06 (lamely)**	1-lamelový	Přirozená struktura dřeva	ano

** V balíku jsou namixovány různě barevné lamely.

Technické informace

Kolekce	Nášlapná vrstva (mm)	Zátěžová třída	PU vrstva	Záruka domácnost	Balík: lamel / m ²	Paleta: balíků / m ² / kg
Galant	0,3	23 / 31	ano	15 let	Lepená 18 / 3,89 Zámek 10 / 2,27 HDF 9 / 2,00	Lepená 60 / 233,40 / 770,20 Zámek 48 / 108,96 / 984 HDF 44 / 88,00 / 814
Blatant	0,3	23 / 31	ano	15 let	Lepená 12 / 4,24 Zámek 6 / 2,12 HDF 6 / 2,10	Lepená 64 / 271,36 / 1105 Zámek 52 / 110,24 / 995 HDF 52 / 109,20 / 1004
Waft	0,3	23 / 31	ano	15 let	Lepená 18 / 3,34 Zámek 12 / 2,28 HDF 9 / 1,68	Lepená 60 / 200,40 / 782 Zámek 48 / 109,44 / 988 HDF 60 / 100,80 / 928
Wave	0,4	Lepená 23 / 32 / 41 Zámek 23 / 32	ano	20 let	Lepená 18 / 3,89 Zámek 8 / 1,80	Lepená 60 / 233,40 / 816,9 Zámek 56 / 100,80 / 1010,73
Vortex	0,4	Lepená 23 / 32 / 41 Zámek 23 / 32	ano	20 let	Lepená 12 / 4,24 Zámek 6 / 2,12	Lepená 64 / 271,36 / 949,76 Zámek 48 / 101,76 / 1020,35
Savana	0,4	Lepená 23 / 32 / 41 Zámek 23 / 32	ano	20 let	Lepená 12 / 5,01 Zámek 6 / 2,14	Lepená 52 / 260,52 / 911,82 Zámek 44 / 94,16 / 944,15
Choice	0,55	23 / 33 / 42	ano	25 let	Lepená 16 / 3,46 Zámek 8 / 1,79	Lepená 75 / 259,20 / 1166,40 Zámek 64 / 114,56 / 1099,78
Dignity	0,55	23 / 33 / 42	ano	25 let	Lepená 12 / 4,24 Zámek 6 / 2,14	Lepená 60 / 254,40 / 1145 Zámek 56 / 119,84 / 1150,46
Crucial	0,55	23 / 33 / 42	ano	25 let	Lepená 10 / 4,18 Zámek 6 / 2,63	Lepená 40 / 167,20 / 685,52 Zámek 44 / 115,72 / 960,48
Main	0,55	23 / 33 / 42	ano	25 let	Lepená L 16 / 3,34 Lepená XL 10 / 4,18 Lepená XXL 6 / 5,02	Lepená L 52 / 173,68 / 781,56 Lepená XL 40 / 167,20 / 752,40 Lepená XXL 37 / 185,74 / 835,83
Fame	0,55	23 / 33 / 42	ano	25 let	Lepená čtverec 16 / 3,34 Lepená lamely 20 / 1,86	Lepená čtverec 52 / 173,68 / 712,09 Lepená lamely 135 / 250,83 / 1128,74

Příslušenství

Název	Artiklové číslo	Rozměr	MJ	Min. odb.	MOC v Kč bez DPH/MJ	MOC v Kč s 21% DPH/MJ
Lišty k vinylovým podlahám WINEO, 4ks./bal.	dle dekoru	16 x 60 x 2380 mm	mb	bal. (4 ks)	115	139
Bílá lišta Contrast, 4 ks/bal.	F01CT60	16 x 60 x 2380 mm	mb	bal. (4 ks)	115	139
Podložka PUM LVT AS (SilentCOMFORT)	9009012006	1 x 10 m	m ²	bal. (10 m ²)	145	175
MULTIPROTEC LVT FASTLAY HD (SilentPREMIUM)	5905167816967	1 x 6 m	m ²	bal. (6 m ²)	250	303
Podložka PU silentRIGID (Vhodná pouze pro dekory z kolekce WINEO 600)	UPU1030	1 x 10 m x 1,2 mm	m ²	bal. (10 m ²)	135	163
Plastový klip pro všechny obvodové lišty	FCLIPK	—	bal. (50 ks)	bal. (50 ks)	240	290
Vyplňovací šňůra pro dilatační spáry	20080300	Ø 6 mm/10 m délka	ks.	ks.	320	387

Ke kolekcím SAVANA a CRUCIAL je dostupná pouze bílá lišta Contrast.

CENÍK

Wineo[®] PURLINE

EKOLOGICKÉ PODLAHY

WINEO 1000

KOLEKCE WINEO 1000 WOOD / WOOD XXL

Provedení	Rozměry (mm)	Tloušťka (mm)	Zátěžová třída	Podložka Sound-Protect	UV odolná	MOC v Kč bez DPH/m ²	MOC v Kč s 21% DPH/m ²
Lepená	1298 x 200	2,2	23 / 32	ne	ano	875	1059
Se zámkem	1295 x 195	5	23 / 32	ne	ano	1 075	1301
Se zámkem na HDF (wood XXL)	1845 x 237	9	23 / 32	ano	ano	1 180	1428

Dekor	Artiklové č. LEPENÝ	Artiklové č. SE ZÁMKEM	Artiklové č. HDF	Povrchová úprava	V drážka
Borovice Nordic Style	PL049R	PLC049R	-	Výrazná struktura dřeva	-
Borovice Malmoe	PL019R	PLC019R	-	Výrazná struktura dřeva	-
Dub Arctic	PL008R	PLC008R	-	Exkluzivní struktura dřeva	-
Borovice Ascona Nature	PL052R	PLC052R	-	Výrazná struktura dřeva	-
Dub Valley Mud	PL042R	PLC042R	-	Exkluzivní struktura dřeva	-
Teak Patina	PL046R	PLC046R	-	Exkluzivní struktura dřeva	-
Borovice Nordic Modern	PL050R	PLC050R	-	Výrazná struktura dřeva	-
Dub Traditional Brown	PL051R	PLC051R	MLP051R	Exkluzivní struktura dřeva	V4 pouze HDF
Dub Island Sand	PL044R	PLC044R	MLP044R	Exkluzivní struktura dřeva	V4 pouze HDF
Dub Valley Soil	PL041R	PLC041R	MLP041R	Exkluzivní struktura dřeva	V4 pouze HDF
Dub Dakota	PL017R	PLC017R	MLP017R	Exkluzivní struktura dřeva	V4 pouze HDF
Dub Garden	PL005R	PLC005R	MLP005R	Exkluzivní struktura dřeva	V4 pouze HDF
Dub Island Honey	PL043R	PLC043R	-	Exkluzivní struktura dřeva	-
Borovice Carmel	PL048R	PLC048R	-	Výrazná struktura dřeva	-
Buk Summer	PL047R	PLC047R	-	Jemná struktura dřeva	-
Calistoga Nature	PL001R	PLC001R	MLP001R	Exkluzivní struktura dřeva	V4 pouze HDF

KOLEKCE WINEO 1000 STONE

Provedení	Rozměry (mm)	Tloušťka (mm)	Zátěžová třída	Podložka Sound-Protect	UV odolná	MOC v Kč bez DPH/m ²	MOC v Kč s 21% DPH/m ²
Lepená	862 x 402	2,2	23 / 32	ne	ano	875	1059
Se zámkem	859 x 397	5	23 / 32	ne	ano	1 085	1313

Dekor	Artiklové č. LEPENÝ	Artiklové č. SE ZÁMKEM	Povrchová úprava	V drážka
Mocca Cream	PL039R	PLC039R	Perleťový povrch	-
Venice Harbour	PL056R	PLC056R	Perleťový povrch	-
Milan Opera	PL059R	PLC059R	Perleťový povrch	-
Puro Silver	PL028R	PLC028R	Perleťový povrch	-
Manhattan Factory	PL058R	PLC058R	Perleťový povrch	-
Scivaro Slate	PL038R	PLC038R	Imitace břidlice	-

WINEO 1200
KOLEKCE WINEO 1200 WOOD XL / WOOD XXL

	Provedení	Rozměry (mm)	Tloušťka (mm)	Zátěžová třída	Podložka Sound-Protect	UV odolná	MOC v Kč bez DPH/m ²	MOC v Kč s 21% DPH/m ²
NEW	Lepená	1500 x 250	2,2	23 / 33 / 42	ne	ano	875	1 059
NEW	Se zámkem (RIGID)	1507 x 246	5	23 / 33	ne	ano	1 075	1 301
NEW	Se zámkem na HDF (wood XXL)	1845 x 237	9	23 / 33	ano	ano	1 195	1 446

Dekor	Artiklové č. LEPENÝ	Artiklové č. SE ZÁMKEM (Rigid)	Artiklové č. HDF	Povrchová úprava	V drážka
Hello Martha	PL076R	PLC076R	MLP076R	Elegantní struktura dřeva	V2
Smile for Emma	PL084R	PLC084R	MLP084R	Jemná struktura dřeva	V2
Call me Tilda	PL086R	PLC086R	MLP086R	Jemná struktura dřeva	V2
Cheer for Lisa	PL097R	PLC097R	MLP097R	Jemná struktura dřeva	V2
Welcome Oskar	PL269R	PLC269R	MLP269R	Jemná struktura dřeva	V2
Let's go Max	PL270R	PLC270R	MLP270R	Elegantní struktura dřeva	V2
Announcing Fritz	PL271R	PLC271R	MLP271R	Elegantní struktura dřeva	V2
Say hi to Klara	PL272R	PLC272R	MLP272R	Elegantní struktura dřeva	V2

KOLEKCE WINEO 1200 STONE XL

	Provedení	Rozměry (mm)	Tloušťka (mm)	Zátěžová třída	Podložka Sound-Protect	UV odolná	MOC v Kč bez DPH/m ²	MOC v Kč s 21% DPH/m ²
NEW	Lepená	1000 x 500	2,2	23 / 33 / 42	ne	ano	875	1 059
NEW	Se zámkem (RIGID)	1000 x 500	5	23 / 33	ne	ano	1 075	1 301
NEW	Se zámkem na HDF (wood XXL)	914 x 488	9	23 / 33	ano	ano	1 195	1 446

Dekor	Artiklové č. LEPENÝ	Artiklové č. SE ZÁMKEM (Rigid)	Artiklové č. HDF	Povrchová úprava	V drážka
Introducing Otto	PL116R	PLC116R	MLP116R	Hladký povrch	V4 pouze se zámkem
This is Theo	PL115R	PLC115R	MLP115R	Hladký povrch	V4 pouze se zámkem
Presenting Karl	PL118R	PLC118R	MLP118R	Hladký povrch	V4 pouze se zámkem
Please meet Paula	PL117R	PLC117R	MLP117R	Hladký povrch	V4 pouze se zámkem

WINEO 1500 DÍLCE

KOLEKCE WINEO 1500 WOOD XS

Dekor	Artiklové číslo	Povrchová úprava	Rozměr (mm)	Tloušťka (mm)	Zátěžová třída	V drážka	MOC v Kč bez DPH/m ²	MOC v Kč s 21% DPH/m ²
Pure White	PL025C	Elegantní struktura dřeva	600 x 100	2,5	23 / 34 / 43	–	1 410	1 706
Pure Black	PL194C	Elegantní struktura dřeva	600 x 100	2,5	23 / 34 / 43	–	1 410	1 706
Dub Garden	PL005C	Elegantní struktura dřeva	600 x 100	2,5	23 / 34 / 43	–	1 410	1 706
Dub Island Moon	PL045C	Elegantní struktura dřeva	600 x 100	2,5	23 / 34 / 43	–	1 410	1 706

KOLEKCE WINEO 1500 WOOD L

Dekor	Artiklové číslo	Povrchová úprava	Rozměr (mm)	Tloušťka (mm)	Zátěžová třída	V drážka	MOC v Kč bez DPH/m ²	MOC v Kč s 21% DPH/m ²
Wild Wood	PL100C	Hladký povrch	1200 x 200	2,5	23 / 34 / 43	–	890	1 077
Borovice Uptown	PL083C	Jemná struktura dřeva	1200 x 200	2,5	23 / 34 / 43	–	890	1 077
Jilm Noble	PL081C	Jemná struktura dřeva	1200 x 200	2,5	23 / 34 / 43	–	890	1 077
Dub Canyon Sand	PL075C	Elegantní struktura dřeva	1200 x 200	2,5	23 / 34 / 43	–	890	1 077
Dub Canyon Honey	PL076C	Elegantní struktura dřeva	1200 x 200	2,5	23 / 34 / 43	–	890	1 077
Dub Classic Winter	PL074C	Elegantní struktura dřeva	1200 x 200	2,5	23 / 34 / 43	–	890	1 077
Dub Classic Autum	PL073C	Elegantní struktura dřeva	1200 x 200	2,5	23 / 34 / 43	–	890	1 077
Dub Classic Summer	PL072C	Elegantní struktura dřeva	1200 x 200	2,5	23 / 34 / 43	–	890	1 077
Dub Classic Spring	PL071C	Elegantní struktura dřeva	1200 x 200	2,5	23 / 34 / 43	–	890	1 077
Dub Supreme Grey	PL070C	Jemná struktura dřeva	1200 x 200	2,5	23 / 34 / 43	–	890	1 077
Dub Supreme Silver	PL069C	Jemná struktura dřeva	1200 x 200	2,5	23 / 34 / 43	–	890	1 077
Dub Supreme Natural	PL068C	Jemná struktura dřeva	1200 x 200	2,5	23 / 34 / 43	–	890	1 077
Borovice Polar	PL082C	Struktura borovice	1200 x 200	2,5	23 / 34 / 43	–	890	1 077
Borovice Pure	PL079C	Struktura borovice	1200 x 200	2,5	23 / 34 / 43	–	890	1 077
Borovice Silver Mixed	PL078C	Struktura borovice	1200 x 200	2,5	23 / 34 / 43	–	890	1 077
Borovice Golden Mixed	PL077C	Struktura borovice	1200 x 200	2,5	23 / 34 / 43	–	890	1 077

KOLEKCE WINEO 1500 WOOD XL

Dekor	Artiklové číslo	Povrchová úprava	Rozměr (mm)	Tloušťka (mm)	Zátěžová třída	V drážka	MOC v Kč bez DPH/m ²	MOC v Kč s 21% DPH/m ²
Borovice Crystal	PL098C	Elegantní struktura dřeva	1500 x 250	2,5	23 / 34 / 43	V4	890	1 077
Jasan Native	PL099C	Elegantní struktura dřeva	1500 x 250	2,5	23 / 34 / 43	V4	890	1 077
Dub Crafted	PL080C	Elegantní struktura dřeva	1500 x 250	2,5	23 / 34 / 43	V4	890	1 077
Dub Fashion Cream	PL092C	Elegantní struktura dřeva	1500 x 250	2,5	23 / 34 / 43	V4	890	1 077
Dub Fashion Natural	PL091C	Elegantní struktura dřeva	1500 x 250	2,5	23 / 34 / 43	V4	890	1 077
Dub Fashion Grey	PL093C	Elegantní struktura dřeva	1500 x 250	2,5	23 / 34 / 43	V4	890	1 077
Dub Village Grey	PL089C	Elegantní struktura dřeva	1500 x 250	2,5	23 / 34 / 43	V4	890	1 077
Dub Village Cream	PL087C	Elegantní struktura dřeva	1500 x 250	2,5	23 / 34 / 43	V4	890	1 077
Dub Village Brown	PL088C	Elegantní struktura dřeva	1500 x 250	2,5	23 / 34 / 43	V4	890	1 077
Dub Queen's Pearl	PL097C	Elegantní struktura dřeva	1500 x 250	2,5	23 / 34 / 43	V4	890	1 077
Dub Queen's Amber	PL096C	Elegantní struktura dřeva	1500 x 250	2,5	23 / 34 / 43	V4	890	1 077
Dub Western Cream	PL094C	Elegantní struktura dřeva	1500 x 250	2,5	23 / 34 / 43	V4	890	1 077
Dub Western Desert	PL095C	Elegantní struktura dřeva	1500 x 250	2,5	23 / 34 / 43	V4	890	1 077
Ořech Royal Grey	PL084C	Jemná struktura dřeva	1500 x 250	2,5	23 / 34 / 43	V4	890	1 077
Ořech Royal Desert	PL085C	Jemná struktura dřeva	1500 x 250	2,5	23 / 34 / 43	V4	890	1 077
Ořech Royal Mocca	PL086C	Jemná struktura dřeva	1500 x 250	2,5	23 / 34 / 43	V4	890	1 077

KOLEKCE WINEO 1500 STONE XL

Dekor	Artiklové číslo	Povrchová úprava	Rozměr (mm)	Tloušťka (mm)	Zátěžová třída	V drážka	MOC v Kč bez DPH/m ²	MOC v Kč s 21% DPH/m ²
Timeless Travertine	PL106C	Hladký povrch	1000 x 500	2,5	23 / 34 / 43	–	890	1 077
Just Concrete	PL101C	Hladký povrch	1000 x 500	2,5	23 / 34 / 43	–	890	1 077
Urban Copper	PL103C	Hladký povrch	1000 x 500	2,5	23 / 34 / 43	–	890	1 077
Carpet Concrete	PL102C	Hladký povrch	1000 x 500	2,5	23 / 34 / 43	–	890	1 077

Raw Industrial	PL104C	Hladký povrch	1000 x 500	2,5	23 / 34 / 43	–	890	1 077
Scivaro Slate	PL038C	Imitace břidlice	1000 x 500	2,5	23 / 34 / 43	–	890	1 077
Mramor sedý	PL105C	Hladký povrch	1000 x 500	2,5	23 / 34 / 43	–	890	1 077
Mramor bílý	PL090C	Hladký povrch	1000 x 500	2,5	23 / 34 / 43	–	890	1 077

KOLEKCE WINEO 1500 FUSION XL

Dekor	Artiklové číslo	Povrchová úprava	Rozměr (mm)	Tloušťka (mm)	Zátěžová třída	V drážka	MOC v Kč bez DPH/m ²	MOC v Kč s 21% DPH/m ²
Cool.one	PL107C	Hladký povrch	1000 x 500	2,5	23 / 34 / 43	–	1 085	1 313
Cool.two	PL108C	Hladký povrch	1000 x 500	2,5	23 / 34 / 43	–	1 085	1 313
Cool.three	PL109C	Hladký povrch	1000 x 500	2,5	23 / 34 / 43	–	1 085	1 313
Cool.four	PL110C	Hladký povrch	1000 x 500	2,5	23 / 34 / 43	–	1 085	1 313
Pure.one	PL111C	Hladký povrch	1000 x 500	2,5	23 / 34 / 43	–	1 085	1 313
Pure.two	PL112C	Hladký povrch	1000 x 500	2,5	23 / 34 / 43	–	1 085	1 313
Pure.three	PL113C	Hladký povrch	1000 x 500	2,5	23 / 34 / 43	–	1 085	1 313
Pure.four	PL114C	Hladký povrch	1000 x 500	2,5	23 / 34 / 43	–	1 085	1 313
Warm.one	PL119C	Hladký povrch	1000 x 500	2,5	23 / 34 / 43	–	1 085	1 313
Warm.two	PL120C	Hladký povrch	1000 x 500	2,5	23 / 34 / 43	–	1 085	1 313
Warm.three	PL121C	Hladký povrch	1000 x 500	2,5	23 / 34 / 43	–	1 085	1 313
Warm.four	PL122C	Hladký povrch	1000 x 500	2,5	23 / 34 / 43	–	1 085	1 313
Bright.one	PL115C	Hladký povrch	1000 x 500	2,5	23 / 34 / 43	–	1 085	1 313
Bright.two	PL116C	Hladký povrch	1000 x 500	2,5	23 / 34 / 43	–	1 085	1 313
Bright.three	PL117C	Hladký povrch	1000 x 500	2,5	23 / 34 / 43	–	1 085	1 313
Bright.four	PL118C	Hladký povrch	1000 x 500	2,5	23 / 34 / 43	–	1 085	1 313
Flowers Cool light	PL137C	Hladký povrch	1000 x 500	2,5	23 / 34 / 43	–	1 890	2 287
Flowers Cool dark	PL138C	Hladký povrch	1000 x 500	2,5	23 / 34 / 43	–	1 890	2 287
Flowers Pure light	PL142C	Hladký povrch	1000 x 500	2,5	23 / 34 / 43	–	1 890	2 287
Flowers Pure dark	PL146C	Hladký povrch	1000 x 500	2,5	23 / 34 / 43	–	1 890	2 287
Flowers Warm light	PL143C	Hladký povrch	1000 x 500	2,5	23 / 34 / 43	–	1 890	2 287
Flowers Warm dark	PL147C	Hladký povrch	1000 x 500	2,5	23 / 34 / 43	–	1 890	2 287
Flowers Bright light	PL144C	Hladký povrch	1000 x 500	2,5	23 / 34 / 43	–	1 890	2 287
Flowers Bright dark	PL148C	Hladký povrch	1000 x 500	2,5	23 / 34 / 43	–	1 890	2 287
Ornaments Cool light	PL139C	Hladký povrch	1000 x 500	2,5	23 / 34 / 43	–	1 890	2 287
Ornaments Cool dark	PL140C	Hladký povrch	1000 x 500	2,5	23 / 34 / 43	–	1 890	2 287
Ornaments Pure light	PL150C	Hladký povrch	1000 x 500	2,5	23 / 34 / 43	–	1 890	2 287
Ornaments Pure dark	PL154C	Hladký povrch	1000 x 500	2,5	23 / 34 / 43	–	1 890	2 287
Ornaments Warm light	PL151C	Hladký povrch	1000 x 500	2,5	23 / 34 / 43	–	1 890	2 287
Ornaments Warm dark	PL155C	Hladký povrch	1000 x 500	2,5	23 / 34 / 43	–	1 890	2 287
Ornaments Bright light	PL152C	Hladký povrch	1000 x 500	2,5	23 / 34 / 43	–	1 890	2 287
Ornaments Bright dark	PL156C	Hladký povrch	1000 x 500	2,5	23 / 34 / 43	–	1 890	2 287

WINEO 1500 ROLE

KOLEKCE WINEO 1500 WOOD

Dekor	Artiklové číslo	Povrchová úprava	Rozměr (m)	Tloušťka (mm)	Zátěžová třída	Min. odběr	MOC v Kč bez DPH/m ²	MOC v Kč s 21% DPH/m ²
Floating wood snow	PLR133C	Hladký povrch	20 x 2	2,5	23 / 34 / 43	8 bm = 16 m ²	880	1 065
Floating wood sand	PLR134C	Hladký povrch	20 x 2	2,5	23 / 34 / 43	8 bm = 16 m ²	880	1 065
Ořech Napa Cream	PLR135C	Jemná struktura dřeva	20 x 2	2,5	23 / 34 / 43	8 bm = 16 m ²	880	1 065
Ořech Napa Brown	PLR136C	Jemná struktura dřeva	20 x 2	2,5	23 / 34 / 43	8 bm = 16 m ²	880	1 065
Dub Halifax	PLR036C	Jemná struktura dřeva	20 x 2	2,5	23 / 34 / 43	8 bm = 16 m ²	880	1 065
Dub Pacific	PLR037C	Jemná struktura dřeva	20 x 2	2,5	23 / 34 / 43	8 bm = 16 m ²	880	1 065
Dub Cottage	PLR038C	Jemná struktura dřeva	20 x 2	2,5	23 / 34 / 43	8 bm = 16 m ²	880	1 065
Dub Missouri	PLR039C	Jemná struktura dřeva	20 x 2	2,5	23 / 34 / 43	8 bm = 16 m ²	880	1 065

KOLEKCE WINEO 1500 CHIP

Dekor	Artiklové číslo	Povrchová úprava	Rozměr (m)	Tloušťka (mm)	Zátěžová třída	Min. odběr	MOC v Kč bez DPH/m ²	MOC v Kč s 21% DPH/m ²
Pure White	PLR025C	Hladký povrch	20 x 2	2,5	23 / 34 / 43	8 bm = 16 m ²	880	1 065
Sinai Sand	PLR002C	Hladký povrch	20 x 2	2,5	23 / 34 / 43	8 bm = 16 m ²	880	1 065
Melange	PLR003C	Hladký povrch	20 x 2	2,5	23 / 34 / 43	8 bm = 16 m ²	880	1 065
Pure White stars	PLR123C	Hladký povrch	20 x 2	2,5	23 / 34 / 43	8 bm = 16 m ²	880	1 065
Sinai Sand stars	PLR130C	Hladký povrch	20 x 2	2,5	23 / 34 / 43	8 bm = 16 m ²	880	1 065
Cappuccino	PLR004C	Hladký povrch	20 x 2	2,5	23 / 34 / 43	8 bm = 16 m ²	880	1 065
Light Grey	PLR021C	Hladký povrch	20 x 2	2,5	23 / 34 / 43	8 bm = 16 m ²	880	1 065
Silver Grey	PLR022C	Hladký povrch	20 x 2	2,5	23 / 34 / 43	8 bm = 16 m ²	880	1 065
Midnight Grey	PLR024C	Hladký povrch	20 x 2	2,5	23 / 34 / 43	8 bm = 16 m ²	880	1 065
Steel Grey	PLR023C	Hladký povrch	20 x 2	2,5	23 / 34 / 43	8 bm = 16 m ²	880	1 065
Silver Grey stars	PLR124C	Hladký povrch	20 x 2	2,5	23 / 34 / 43	8 bm = 16 m ²	880	1 065
Midnight Grey stars	PLR126C	Hladký povrch	20 x 2	2,5	23 / 34 / 43	8 bm = 16 m ²	880	1 065
Honey Mustard	PLR128C	Hladký povrch	20 x 2	2,5	23 / 34 / 43	8 bm = 16 m ²	880	1 065
Red Rubin	PLR011C	Hladký povrch	20 x 2	2,5	23 / 34 / 43	8 bm = 16 m ²	880	1 065
Racing Green	PLR019C	Hladký povrch	20 x 2	2,5	23 / 34 / 43	8 bm = 16 m ²	880	1 065
Terracota Dark	PLR009C	Hladký povrch	20 x 2	2,5	23 / 34 / 43	8 bm = 16 m ²	880	1 065
Apple Green	PLR185C	Hladký povrch	20 x 2	2,5	23 / 34 / 43	8 bm = 16 m ²	880	1 065
Jungle Green	PLR018C	Hladký povrch	20 x 2	2,5	23 / 34 / 43	8 bm = 16 m ²	880	1 065
Purple Rain	PLR013C	Hladký povrch	20 x 2	2,5	23 / 34 / 43	8 bm = 16 m ²	880	1 065
Navi Blue	PLR129C	Hladký povrch	20 x 2	2,5	23 / 34 / 43	8 bm = 16 m ²	880	1 065
Denim Blue stars	PLR132C	Hladký povrch	20 x 2	2,5	23 / 34 / 43	8 bm = 16 m ²	880	1 065
Summer Sky	PLR014C	Hladký povrch	20 x 2	2,5	23 / 34 / 43	8 bm = 16 m ²	880	1 065
Navi Blue stars	PLR131C	Hladký povrch	20 x 2	2,5	23 / 34 / 43	8 bm = 16 m ²	880	1 065
Pure Black stars	PLR127C	Hladký povrch	20 x 2	2,5	23 / 34 / 43	8 bm = 16 m ²	880	1 065

KOLEKCE WINEO 1500 FUSION

Dekor	Artiklové číslo	Povrchová úprava	Rozměr (m)	Tloušťka (mm)	Zátěžová třída	Min. odběr	MOC v Kč bez DPH/m ²	MOC v Kč s 21% DPH/m ²
Cool.one	PLR107C	Hladký povrch	20 x 2	2,5	23 / 34 / 43	8 bm = 16 m ²	1 070	1 295
Cool.two	PLR108C	Hladký povrch	20 x 2	2,5	23 / 34 / 43	8 bm = 16 m ²	1 070	1 295
Cool.three	PLR109C	Hladký povrch	20 x 2	2,5	23 / 34 / 43	8 bm = 16 m ²	1 070	1 295
Cool.four	PLR110C	Hladký povrch	20 x 2	2,5	23 / 34 / 43	8 bm = 16 m ²	1 070	1 295
Pure.one	PLR111C	Hladký povrch	20 x 2	2,5	23 / 34 / 43	8 bm = 16 m ²	1 070	1 295
Pure.two	PLR112C	Hladký povrch	20 x 2	2,5	23 / 34 / 43	8 bm = 16 m ²	1 070	1 295
Pure.three	PLR113C	Hladký povrch	20 x 2	2,5	23 / 34 / 43	8 bm = 16 m ²	1 070	1 295
Pure.four	PLR114C	Hladký povrch	20 x 2	2,5	23 / 34 / 43	8 bm = 16 m ²	1 070	1 295
Warm.one	PLR119C	Hladký povrch	20 x 2	2,5	23 / 34 / 43	8 bm = 16 m ²	1 070	1 295
Warm.two	PLR120C	Hladký povrch	20 x 2	2,5	23 / 34 / 43	8 bm = 16 m ²	1 070	1 295
Warm.three	PLR121C	Hladký povrch	20 x 2	2,5	23 / 34 / 43	8 bm = 16 m ²	1 070	1 295
Warm.four	PLR122C	Hladký povrch	20 x 2	2,5	23 / 34 / 43	8 bm = 16 m ²	1 070	1 295
Bright.one	PLR115C	Hladký povrch	20 x 2	2,5	23 / 34 / 43	8 bm = 16 m ²	1 070	1 295
Bright.two	PLR116C	Hladký povrch	20 x 2	2,5	23 / 34 / 43	8 bm = 16 m ²	1 070	1 295
Bright.three	PLR117C	Hladký povrch	20 x 2	2,5	23 / 34 / 43	8 bm = 16 m ²	1 070	1 295
Bright.four	PLR118C	Hladký povrch	20 x 2	2,5	23 / 34 / 43	8 bm = 16 m ²	1 070	1 295

KOLEKCE WINEO 1500 ACOUSTIC

Dekor	Artiklové číslo	Povrchová úprava	Rozměr (m)	Tloušťka (mm)	Zátěžová třída	Min. odběr
Sinai Sand	PLR002CACT	Hladký povrch	20 x 2	4,0	23 / 34 / 41	8 bm = 16 m ²
Terracotta Dark	PLR009CACT	Hladký povrch	20 x 2	4,0	23 / 34 / 41	8 bm = 16 m ²
Light Grey	PLR021CACT	Hladký povrch	20 x 2	4,0	23 / 34 / 41	8 bm = 16 m ²
Silver Grey	PLR022CACT	Hladký povrch	20 x 2	4,0	23 / 34 / 41	8 bm = 16 m ²
Halifax Oak	PLR036CACT	Hladký povrch	20 x 2	4,0	23 / 34 / 41	8 bm = 16 m ²
Pacific Oak	PLR037CACT	Hladký povrch	20 x 2	4,0	23 / 34 / 41	8 bm = 16 m ²
Silver Grey Stars	PLR124CACT	Hladký povrch	20 x 2	4,0	23 / 34 / 41	8 bm = 16 m ²
Midnight Grey Stars	PLR126CACT	Hladký povrch	20 x 2	4,0	23 / 34 / 41	8 bm = 16 m ²

Denim Blue Stars	PLR132CACT	Hladký povrch	20 x 2	4,0	23 / 34 / 41	8 bm = 16 m ²	1 695	2 051
Apple Green	PLR185CACT	Hladký povrch	20 x 2	4,0	23 / 34 / 41	8 bm = 16 m ²	1 695	2 051

KOLEKCE WINEO 1500 SAFETY (R10)

Dekor	Artiklové číslo	Povrchová úprava	Rozměr (m)	Tloušťka (mm)	Zátěžová třída	Min. odběr	MOC v Kč bez DPH/m ²	MOC v Kč s 21% DPH/m ²
Sinai Sand	PLR002CSFT	Hladký povrch	20 x 2	2,5	23 / 34 / 43	8 bm = 16 m ²	1 610	1 948
Silver Grey	PLR022CSFT	Hladký povrch	20 x 2	2,5	23 / 34 / 43	8 bm = 16 m ²	1 610	1 948
Silver Grey Stars	PLR124CSFT	Hladký povrch	20 x 2	2,5	23 / 34 / 43	8 bm = 16 m ²	1 610	1 948
Navi Blue	PLR129CSFT	Hladký povrch	20 x 2	2,5	23 / 34 / 43	8 bm = 16 m ²	1 610	1 948
Sinai Sand Stars	PLR130CSFT	Hladký povrch	20 x 2	2,5	23 / 34 / 43	8 bm = 16 m ²	1 610	1 948
Navi Blue Stars	PLR131CSFT	Hladký povrch	20 x 2	2,5	23 / 34 / 43	8 bm = 16 m ²	1 610	1 948
Apple Green	PLR185CSFT	Hladký povrch	20 x 2	2,5	23 / 34 / 43	8 bm = 16 m ²	1 610	1 948

KOLEKCE WINEO 1500 CUSTOMISED

Dekor	Artiklové číslo	Povrchová úprava	Rozměr (m)	Tloušťka (mm)	Zátěžová třída	Min. odběr	MOC v Kč bez DPH/m ²	MOC v Kč s 21% DPH/m ²
Dle zvoleného designu	-	Dle zvoleného designu	20 x 2	2,5	23 / 34 / 43	8 bm = 16 m ²	Na vyžádání	Na vyžádání

Uvedené ceny jsou platné při objednávce celé role (20bm=40m²).

V případě menší objednávky od jednoho dekoru než je role (40m²), bude k ceně připočítán poplatek 75 Kč bez DPH/1m².

Minimální objednávka je 16m² od jednoho dekoru.

Platí pro všechny kolekce v rolích.

OBSAH BALENÍ

WINEO 1000					
DÍLCE	lamel / balení	m ² / balení	balení / paleta	m ² / paleta	kg / m ²
wood - lepená	20	5,19	48	249,12	3,4
wood - se zámkem	8	2,02	48	96,96	9
wood XL - se zámkem na HDF	5	2,19	48	105,12	8,7
stone - lepená	14	4,86	50	243,00	3,4
stone - se zámkem	6	2,05	48	98,40	9
WINEO 1500					
DÍLCE	lamel / balení	m ² / balení	balení / paleta	m ² / paleta	kg / m ²
wood XS	28	1,68	144	241,92	3,9
wood L	20	4,80	48	230,40	3,9
wood XL	12	4,50	52	234,00	3,9
stone XL	10	5,00	50	250,00	3,9
fusion XL	10	5,00	50	250,00	3,9
ROLE	role (mm)	m ² / role	role / paleta	m ² / paleta	kg / m ²
wood	2000 x 200	40	6	240	3,6
chip	2000 x 200	40	6	240	3,6
fusion	2000 x 200	40	6	240	3,6
acoustic	2000 x 200	40	3	120	4,2
safety	2000 x 200	40	6	240	3,6
custom	2000 x 200	40	6	240	3,6

PŘÍSLUŠENSTVÍ

Název	Artiklové číslo	Rozměr	MJ	Min. odb.	MOC v Kč bez DPH/MJ	MOC v Kč s 21% DPH/MJ
Lišty k ekologickým podlahám WINEO, 4 ks/bal.	dle dekoru	16 x 60 x 2380 mm	mb	bal. (4 ks)	115	139
Bílá lišta Contrast, 4 ks/bal.	F01CT60	16 x 60 x 2380 mm	mb	bal. (4 ks)	115	139
Podložka PUM LVT AS (SilentCOMFORT)	9009012006	1 x 10 m	m ²	bal. (10 m ²)	145	175
Podložka PU silentRIGID (Vhodná pouze pro dekory z kolekce WINEO 1200)	UPU1030	1 x 10 m x 1,2 mm	m ²	bal. (10 m ²)	132	160
MULTIPROTEC LVT FASTLAY HD (SilentPREMIUM)	5905167816967	1 x 6 m	m ²	bal. (6 m ²)	250	303
Plastový klip pro všechny obvodové lišty	FCLIPK	—	bal. (50 ks)	bal. (50 ks)	240	290
Svařovací sňůra 4 mm	dle dekoru	60 m	bal. (60 m)	bal. (60 m)	1 850	2 239
Fabionové sokly - délka 2400 mm	dle dekoru	100 x 100 mm	mb	ks.	580	702
Vnitřní rohy - 210 mm každá strana	dle dekoru	100 x 100 mm	ks	ks	980	1 186
Vnější rohy - 230 mm každá strana	dle dekoru	100 x 100 mm	ks	ks	980	1 186

Ke kolekcím WINEO 1000 stone a WINEO 1500 stone XL je dostupná pouze bílá lišta Contrast.

CENÍK

1 FLOOR

LAMINÁTOVÉ PODLAHY

Kolekce BLISS

Název	Vzor	Povrchová úprava	V drážka	Zátěžová třída	Oděruvzdornost	Délka (mm)	Šířka (mm)	Tloušťka (mm)	MOC v Kč bez DPH/m ²	MOC v Kč s 21% DPH/m ²
Bliss 02	1-lamelový	Reálný povrch dřeva - Synchrostructure	4V	33	ACS	2175	243	12	675	817
Bliss 03	1-lamelový	Reálný povrch dřeva - Synchrostructure	4V	33	ACS	2175	243	12	675	817
Bliss 04	1-lamelový	Reálný povrch dřeva - Synchrostructure	4V	33	ACS	2175	243	12	675	817
Bliss 05	1-lamelový	Reálný povrch dřeva - Synchrostructure	4V	33	ACS	2175	243	12	675	817
Bliss 06	1-lamelový	Reálný povrch dřeva - Synchrostructure	4V	33	ACS	2175	243	12	675	817
Bliss 08	1-lamelový	Reálný povrch dřeva - Synchrostructure	4V	33	ACS	2175	243	12	675	817
Bliss 09	1-lamelový	Reálný povrch dřeva - Synchrostructure	4V	33	ACS	2175	243	12	675	817
Bliss 10	1-lamelový	Reálný povrch dřeva - Synchrostructure	4V	33	ACS	2175	243	12	675	817

TECHNICKÉ INFORMACE

Impregnace hran	Antistatik	Zátěžová třída	Oděruvzdornost	Záruka: domácnost / komerce	Vhodnost pro podlahové vytápění	Zámkový spoj	Balík: lamel / m ² / kg	Paleta: balíků / m ²
Isowaxx	ano	33	ACS	25 / 5 let	ano	Megaloc	4 / 2,114 / 23,1	42 / 88,788

Lišty

Vhodná pro dekor	Rozměr (mm)	MJ	Min. odb.	MOC v Kč bez DPH/MJ	MOC v Kč s 21% DPH/MJ
Bliss 02	19 x 58 x 2400	bm	ks	79	96
Bliss 03	19 x 58 x 2400	bm	ks	79	96
Bliss 04	19 x 58 x 2400	bm	ks	79	96
Bliss 06	19 x 58 x 2400	bm	ks	79	96
Bliss 08	19 x 58 x 2400	bm	ks	79	96
Bliss 09	19 x 58 x 2400	bm	ks	79	96
Bliss 10	19 x 58 x 2400	bm	ks	79	96

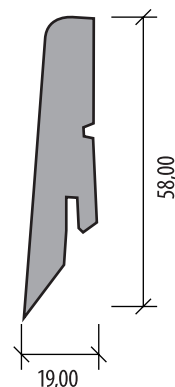

Příslušenství

Název	Artiklové číslo	Rozměr	MJ	Min. odb.	MOC v Kč bez DPH/MJ	MOC v Kč s 21% DPH/MJ
Podložka PUM Classic (SoundPROTECT)	9009011004	1 x 8,50 m	m ²	bal. (8,5 m ²)	135	163
Podložka soundSTOP	UPU300	1 x 8,0 m	m ²	bal. (8 m ²)	290	351

Kolekce PEAK Water Resistant

Název	Vzor	Povrchová úprava	V drážka	Water Resistant	Zátěžová třída	Oděruvzdornost	Délka (mm)	Šířka (mm)	Tloušťka (mm)	MOC v Kč bez DPH/m ²	MOC v Kč s 21% DPH/m ²
Peak 01W	1-lamelový	Reálný povrch dřeva - Synchrostructure	4V	ano	33	AC5	1285	158	8	495	599
Peak 02W	1-lamelový	Reálný povrch dřeva - Synchrostructure	4V	ano	33	AC5	1285	158	8	495	599
Peak 03W	1-lamelový	Reálný povrch dřeva - Synchrostructure	4V	ano	33	AC5	1285	158	8	495	599
Peak 04W	1-lamelový	Reálný povrch dřeva - Synchrostructure	4V	ano	33	AC5	1285	158	8	495	599

Technické informace PEAK Water Resistant

Impregnační hran	Antistatik	Water Resistant	Zátěžová třída	Oděruvzdornost	Záruka: domácnost / komerce	Vhodnost pro podlahové vytápění	Zámkový spoj	Balík: lamel / m ² / kg	Paleta: balíků / m ² / kg
Isowaxx	ano	ano	33	AC5	25 / 5 let	ano	Megaloc Aquaprotect	10 / 2,03 / 14,5	50 / 101,5 / 725

Technické informace PEAK

Impregnační hran	Antistatik	Water Resistant	Zátěžová třída	Oděruvzdornost	Záruka: domácnost / komerce	Vhodnost pro podlahové vytápění	Zámkový spoj	Balík: lamel / m ² / kg	Paleta: balíků / m ² / kg
Isowaxx	ano	ne	33	AC5	25 / 5 let	ano	Megaloc	10 / 2,057 / 15	50 / 102,85 / 750

Vhodná pro dekor	Rozměr (mm)	MJ	min. odb.	MOC v Kč bez DPH/MJ	MOC v Kč s 21% DPH/MJ
Peak 02	19 x 58 x 2400	bm	ks	79	96
Peak 03	19 x 58 x 2400	bm	ks	79	96
Peak 04	19 x 58 x 2400	bm	ks	79	96

Vhodná pro dekor	Rozměr (mm)	MJ	min. odb.	MOC v Kč bez DPH/MJ	MOC v Kč s 21% DPH/MJ
Peak 01	17 x 40 x 2400	bm	ks	45	54
Peak 02	17 x 40 x 2400	bm	ks	45	54
Peak 03	17 x 40 x 2400	bm	ks	45	54
Peak 04	17 x 40 x 2400	bm	ks	45	54

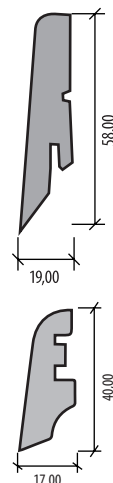

Příslušenství

Název	Artiklové číslo	Rozměr	MJ	Min. odb.	MOC v Kč bez DPH/MJ	MOC v Kč s 21% DPH/MJ
Podložka PUM Classic (SoundPROTECT)	9009011004	1 x 8,50 m	m ²	bal. (8,5 m ²)	135	163
Podložka soundSTOP	UPU300	1 x 8,0 m	m ²	bal. (8 m ²)	290	351

Kolekce EASY

Název	Dřevina	Vzor	Povrchová úprava	V drážka	Zátěžová třída	Oděruvzdornost	Délka (mm)	Šířka (mm)	Tloušťka (mm)	MOC v Kč bez DPH/m ²	MOC v Kč s 21% DPH/m ²
Easy 08-2	1-lamelový	Řezaná struktura dřeva	4V	23/33	AC5	ano	1290	195	8	625	756
Easy 09-2	1-lamelový	Matný povrch, rustikální struktura dřeva	4V	23/33	AC5	ano	1290	195	8	625	756
Easy 10-2	1-lamelový	Matný povrch, rustikální struktura dřeva	4V	23/33	AC5	ano	1290	195	8	625	756
Easy 11-2	1-lamelový	Matný povrch, rustikální struktura dřeva	4V	23/33	AC5	ano	1290	195	8	625	756
Easy 13-2	1-lamelový	Řezaná struktura dřeva	4V	23/33	AC5	ano	1290	195	8	625	756
Easy 14-2	1-lamelový	Matně hedvábná struktura dřeva	4V	23/33	AC5	ano	1290	195	8	625	756
Easy 15-2	1-lamelový	Matný povrch, rustikální struktura dřeva	4V	23/33	AC5	ano	1290	195	8	625	756
Easy 16-2	1-lamelový	Matný povrch, rustikální struktura dřeva	4V	23/33	AC5	ano	1290	195	8	625	756

Technické informace

Antistatik	Aqua-Stop	Zátěžová třída	Oděruvzdornost	Vhodnost pro podlahové vytápění	Balík: lamel / m ² / kg	Paleta: balíků / m ²
ano	ano	23/33	AC5	ano	9 / 2,26 / 16,3	52 / 117,52

Příslušenství

Název	Artiklové číslo	Rozměr	MJ	min. odb.	MOC v Kč bez DPH/MJ	MOC v Kč s 21% DPH/MJ
Lišty k laminátovým podlahám, 4 ks/bal.	dle dekoru	16 x 60 x 2380 mm	mb	bal. (4 ks)	105	127
Bílá lišta Contrast, 4 ks/bal.	F01CT60	16 x 60 x 2380 mm	mb	bal. (4 ks)	105	127
Podložka PUM Classic (SoundPROTECT)	9009011004	1 x 8,50 m	m ²	bal. (8,5 m ²)	135	163
Podložka soundSTOP	UPU300	1 x 8,0 m	m ²	bal. (8 m ²)	290	351
Plastový klip pro všechny obvodové lišty	FCLIPK	—	bal. (50 ks)	bal. (50 ks)	230	278

CENÍK

1 FLOOR

VINYLOVÉ PODLAHY

Kolekce DESIGNklick, MERKUR, ORANGE

Provedení	Podložka	Zkosené hrany	Délka (mm)	Šířka (mm)	Tloušťka (mm)	MOC v Kč bez DPH/m ²	MOC v Kč s 21% DPH/m ²
Merkur / DESIGNklick - Vinyl se zámkem na HDF	Noise Reduct	ne	1200	212	9	749	906
DESIGNklick - Vinyl se zámkem	ne	ne	1212	185	4,5	749	906
Orange - Vinyl lepený	ne	ne	1200	180	2	399	483

Název ZÁMEK HDF	Název ZÁMEK	Název LEPENÁ	Vzor	Povrchová úprava ZÁMEK HDF a LEPENÝ	Povrchová úprava ZÁMEK
Merkur 012	DESIGNklick 11	Orange 05	1-lamelový	Struktura dřeva	Matný povrch, struktura dřeva
Merkur 013	DESIGNklick 12	Orange 06	1-lamelový	Struktura dřeva	Matný povrch, struktura dřeva
Merkur 014	DESIGNklick 03	Orange 07	1-lamelový	Struktura dřeva	Matný povrch, struktura dřeva
Merkur 015	DESIGNklick 13	Orange 08	1-lamelový	Struktura dřeva	Matný povrch, struktura dřeva
DESIGNklick HDF 06	DESIGNklick 06	Orange 09	1-lamelový	Struktura dřeva	Matný povrch, struktura dřeva
DESIGNklick HDF 07	DESIGNklick 07	Orange 10	1-lamelový	Struktura dřeva	Matný povrch, struktura dřeva
DESIGNklick HDF 08	DESIGNklick 08	Orange 11	1-lamelový	Struktura dřeva	Matný povrch, struktura dřeva
DESIGNklick HDF 09	DESIGNklick 09	Orange 12	1-lamelový	Struktura dřeva	Matný povrch, struktura dřeva

Technické informace

Kolekce	Nášlapná vrstva (mm)	Zátěžová třída	PU vrstva	Balík: lamel / m ² / kg	Paleta: balíků / m ²
Merkur / DESIGNklick - Vinyl se zámkem na HDF	0,3	23 / 31	ano	8 / 2,04 / 19,58	48 / 97,92
DESIGNklick - Vinyl se zámkem	0,3	23 / 31	ano	10 / 2,24 / 10,93	52 / 116,48
Orange - Vinyl lepený	0,3	23 / 31	ano	18 / 3,89 / 15,2	60 / 233,4

Doporučené lišty KP-40

Vhodná pro dekor	Rozměr (mm)	MJ	Min. odb.	MOC v Kč bez DPH/mb	MOC v Kč s 21% DPH/mb
Orange 05	17 x 40 x 2400	bm	ks	45	54
Orange 06	17 x 40 x 2400	bm	ks	45	54
Orange 07	17 x 40 x 2400	bm	ks	45	54
Orange 08	17 x 40 x 2400	bm	ks	45	54
Orange 09	17 x 40 x 2400	bm	ks	45	54
Orange 10	17 x 40 x 2400	bm	ks	45	54
Orange 11	17 x 40 x 2400	bm	ks	45	54
Orange 12	17 x 40 x 2400	bm	ks	45	54

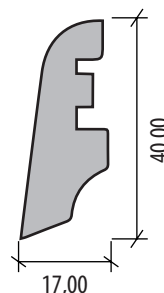

DOPORUČENÉ LIŠTY BOLTA

Vhodná pro dekor	Rozměr (mm)	MJ	Min. odb.	MOC v Kč bez DPH/mb	MOC v Kč s 21% DPH/mb
Orange 05	12,8 x 60 x 2500	bm	ks	62	75
Orange 06	12,8 x 60 x 2500	bm	ks	62	75
Orange 07	12,8 x 60 x 2500	bm	ks	62	75
Orange 08	12,8 x 60 x 2500	bm	ks	62	75
Orange 09	12,8 x 60 x 2500	bm	ks	54	65
Orange 10	12,8 x 60 x 2500	bm	ks	62	75
Orange 11	12,8 x 60 x 2500	bm	ks	62	75
Orange 12	12,8 x 60 x 2500	bm	ks	62	75
Vhodná ke všem dekorům					
Stříbrná	12,8 x 60 x 2500	bm	ks	54	65
Sněhově bílá	12,8 x 60 x 2500	bm	ks	54	65

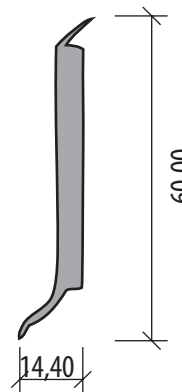

*Lišty mají transparentní okraj.

CENÍK

CLASSEN[®]

LAMINÁTOVÉ PODLAHY

Kolekce TRUNK

Název	Vzor	Povrchová úprava	Water Resistant	V drážka	Zátěžová třída	Oděruvzdornost	Rozměr (mm)	Tloušťka (mm)	MOC v Kč bez DPH/m ²	MOC v Kč s 21% DPH
Trunk 01	2-lamelový	Struktura dřeva, matný povrch	ne	32	AC4	1286	194	8	330	399
Trunk 02	1-lamelový	Struktura dřeva	ne	32	AC4	1286	194	8	330	399
Trunk 03	1-lamelový	Struktura dřeva	4V	32	AC4	1286	194	8	330	399

Technické informace

Rozměr (mm)	Impregnace hran	Antistatik	Zátěžová třída	Oděruvzdornost	Záruka: domácnost / komerce	Vhodnost pro podlahové vytápění	Zámkový spoj	Balík: lamel / m ² / kg	Paleta: balíků / m ² / kg
1286 x 194 x 8	Isowaxx	ano	32	AC4	20 / 3 roky	ano	Megaloc	8 / 1,996 / 15	48 / 95,81

Doporučené lišty KP-40

Název	Vhodná pro dekor	Rozměr (mm)	MJ	Min. odb.	MOC v Kč bez DPH/MJ	MOC v Kč s 21% DPH/MJ
Dub sněhový	Trunk 01	17 x 40 x 2400	bm	ks	45	54
Dub	Trunk 02	17 x 40 x 2400	bm	ks	45	54
Dub trogir	Trunk 03	17 x 40 x 2400	bm	ks	45	54

KP-40

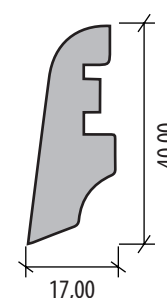

Příslušenství

Název	Artiklové číslo	Rozměr	MJ	Min. odb.	MOC v Kč bez DPH/MJ	MOC v Kč s 21% DPH/MJ
Podložka PUM Classic (SoundPROTECT)	9009011004	1 x 8,50 m	m ²	bal. (8,5 m ²)	135	163
Podložka soundSTOP	UPU300	1 x 8,0 m	m ²	bal. (8 m ²)	290	351

Kolekce BOULDER

Název	Vzor	Povrchová úprava	Water Resistant	V drážka	Zátěžová třída	Oděruvzdornost	Rozměr (mm)	Tloušťka (mm)	MOC v Kč bez DPH/m ²	MOC v Kč s 21% DPH
Boulder 01	1-lamelový	Struktura dřeva	ano	4V	33	AC5	1285 x 280	8	530	641
Boulder 02	1-lamelový	Struktura dřeva	ano	4V	33	AC5	1285 x 280	8	530	641
Boulder 03	1-lamelový	Matný reálný povrch dřeva	ano	4V	33	AC5	1285 x 280	8	530	641
Boulder 04	1-lamelový	Struktura dřeva	ano	4V	33	AC5	1285 x 280	8	530	641
Boulder 05	1-lamelový	Struktura dřeva	ano	4V	33	AC5	1285 x 280	8	530	641
Boulder 06	1-lamelový	Matný reálný povrch dřeva	ano	4V	33	AC5	1285 x 280	8	530	641
Boulder 07	1-lamelový	Matný reálný povrch dřeva	ano	4V	33	AC5	1285 x 280	8	530	641
Boulder 08	1-lamelový	Matný reálný povrch dřeva	ano	4V	33	AC5	1285 x 280	8	530	641

Technické informace

Zámkový spoj	Water Resistant	Antistatik	Zátěžová třída	Oděruvzdornost	Záruka: domácnost / komerce	Vhodnost pro podlahové vytápění	Balík: lamel / m ²	Paleta: balíků / m ²
Megaloc 2.0 Aquaprotect	ano	ano	33	AC5	25 / 5 let	ano	6 / 2,158	48 / 103,584

Doporučené lišty KP-40

Vhodná pro dekor	Rozměr (mm)	MJ	Min. odb.	MOC v Kč bez DPH/MJ	MOC v Kč s 21% DPH/MJ
Boulder 01	17 x 40 x 2400	mb	ks	45	54
Boulder 02	17 x 40 x 2400	mb	ks	45	54
Boulder 03	17 x 40 x 2400	mb	ks	45	54
Boulder 04	17 x 40 x 2400	mb	ks	45	54
Boulder 05	17 x 40 x 2400	mb	ks	45	54
Boulder 06	17 x 40 x 2400	mb	ks	45	54
Boulder 07	17 x 40 x 2400	mb	ks	45	54
Boulder 08	17 x 40 x 2400	mb	ks	45	54

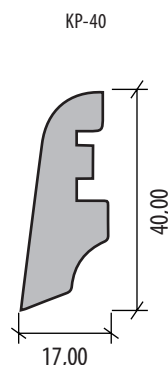

Příslušenství

Název	Artiklové číslo	Rozměr	MJ	Min. odb.	MOC v Kč bez DPH/MJ	MOC v Kč s 21% DPH/MJ
Podložka PUM Classic (SoundPROTECT)	9009011004	1 x 8,50 m	m ²	bal. (8,5 m ²)	135	163
Podložka soundSTOP	UPU300	1 x 8,0 m	m ²	bal. (8 m ²)	290	351

Kolekce POPULAR

Název	Vzor	Povrchová úprava	Water Resistant	V drážka	Zátěžová třída	Oděruvzdornost	Rozměr (mm)	Tloušťka (mm)	MOC v Kč bez DPH/m ²	MOC v Kč s 21% DPH
Popular 01	1-lamelový	Reálný povrch dřeva - Synchrostructure s Aqua Stop	ano	4V	33	AC5	1285 x 158	10	570	690
Popular 02	1-lamelový	Reálný povrch dřeva - Synchrostructure s Aqua Stop	ano	4V	33	AC5	1285 x 158	10	570	690
Popular 03	1-lamelový	Reálný povrch dřeva - Synchrostructure s Aqua Stop	ano	4V	33	AC5	1285 x 158	10	570	690
Popular 05	1-lamelový	Reálný povrch dřeva - Synchrostructure s Aqua Stop	ano	4V	33	AC5	1285 x 158	10	570	690
Popular 06	1-lamelový	Reálný povrch dřeva - Synchrostructure s Aqua Stop	ano	4V	33	AC5	1285 x 158	10	570	690
Popular 07	1-lamelový	Reálný povrch dřeva - Synchrostructure s Aqua Stop	ano	4V	33	AC5	1285 x 158	10	570	690
Popular 08	1-lamelový	Reálný povrch dřeva - Synchrostructure s Aqua Stop	ano	4V	33	AC5	1285 x 158	10	570	690

Technické informace

Impregnace hran	Antistatik	Water Resistant	Zátěžová třída	Oděruvzdornost	Úzký formát lamel	Záruka: domácnost / komerce	Vhodnost pro podlahové vytápění	Zámkový spoj	Balík: lamel / m ² / kg	Paleta: balíků / m ² / kg
Isowaxx	ano	ano	33	AC5	ano	25 / 5 let	ano	Megaloc 2.0 Aquaprotect	8 / 1,624 / 15	50 / 81,20 / 750

Lišty CLASSEN

Vhodná pro dekor	Rozměr (mm)	MJ	Min. odb.	MOC v Kč bez DPH/MJ	MOC v Kč s 21% DPH/MJ
Popular 01	58 x 19 x 2400	mb	ks	79	96
Popular 03	58 x 19 x 2400	mb	ks	79	96
Popular 05	58 x 19 x 2400	mb	ks	79	96
Popular 06	58 x 19 x 2400	mb	ks	79	96
Popular 07	58 x 19 x 2400	mb	ks	79	96
Popular 08	58 x 19 x 2400	mb	ks	79	96

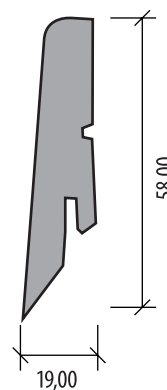

Příslušenství

Název	Artiklové číslo	Rozměr	MJ	Min. odb.	MOC v Kč bez DPH/MJ	MOC v Kč s 21% DPH/MJ
Podložka PUM Classic (SoundPROTECT)	9009011004	1 x 8,50 m	m ²	bal. (8,5 m ²)	135	163
Podložka soundSTOP	UPU300	1 x 8,0 m	m ²	bal. (8 m ²)	290	351

CENÍK

Arbiton
FLOOR EXPERT

SPC MINERÁLNÍ PODLAHY

KOLEKCE LANDSCAPE

Název	Povrchová úprava	V drážka	Zátěžová třída	Délka (mm)	Šířka (mm)	Tloušťka (mm)	MOC v Kč bez DPH/m ²	MOC v Kč s 21% DPH/m ²
Landscape 02	Titanium Nano layer, UV vrstva, design dřeva	Mikro V drážka	23 / 32	1220	229	4,5	819	991
Landscape 04	Titanium Nano layer, UV vrstva, design dřeva	Mikro V drážka	23 / 32	1220	229	4,5	819	991
Landscape 05	Titanium Nano layer, UV vrstva, design dřeva	Mikro V drážka	23 / 32	1220	229	4,5	819	991
Landscape 06	Titanium Nano layer, UV vrstva, design dřeva	Mikro V drážka	23 / 32	1220	229	4,5	819	991
Landscape 07	Titanium Nano layer, UV vrstva, design dřeva	Mikro V drážka	23 / 32	1220	229	4,5	819	991
Landscape 08	Titanium Nano layer, UV vrstva, design dřeva	Mikro V drážka	23 / 32	1220	229	4,5	819	991
Landscape 09	Titanium Nano layer, UV vrstva, design dřeva	Mikro V drážka	23 / 32	1220	229	4,5	819	991
Landscape 10	Titanium Nano layer, UV vrstva, design dřeva	Mikro V drážka	23 / 32	1220	229	4,5	819	991
Landscape 11	Titanium Nano layer, UV vrstva, design dřeva	Mikro V drážka	23 / 32	1220	229	4,5	819	991
Landscape 12	Titanium Nano layer, UV vrstva, design dřeva	Mikro V drážka	23 / 32	1220	229	4,5	819	991
Landscape 13	Titanium Nano layer, UV vrstva, design dřeva	Mikro V drážka	23 / 32	1220	229	4,5	819	991
Landscape 14	Titanium Nano layer, UV vrstva, design dřeva	Mikro V drážka	23 / 32	1220	229	4,5	819	991

Kolekce LOWLANDS

Název	Povrchová úprava	V drážka	Zátěžová třída	Délka (mm)	Šířka (mm)	Tloušťka (mm)	MOC v Kč bez DPH/m ²	MOC v Kč s 21% DPH/m ²
Lowlands 01	Titanium Nano layer, UV vrstva, design dřeva	4V drážka	23 / 33 / 42	1511	229	5	939	1 136
Lowlands 02	Titanium Nano layer, UV vrstva, design dřeva	4V drážka	23 / 33 / 42	1511	229	5	939	1 136
Lowlands 03	Titanium Nano layer, UV vrstva, design dřeva	4V drážka	23 / 33 / 42	1511	229	5	939	1 136
Lowlands 04	Titanium Nano layer, UV vrstva, design dřeva	4V drážka	23 / 33 / 42	1511	229	5	939	1 136
Lowlands 05	Titanium Nano layer, UV vrstva, design dřeva	4V drážka	23 / 33 / 42	1511	229	5	939	1 136
Lowlands 06	Titanium Nano layer, UV vrstva, design dřeva	4V drážka	23 / 33 / 42	1511	229	5	939	1 136
Lowlands 07	Titanium Nano layer, UV vrstva, design dřeva	4V drážka	23 / 33 / 42	1511	229	5	939	1 136
Lowlands 08	Titanium Nano layer, UV vrstva, design dřeva	4V drážka	23 / 33 / 42	1511	229	5	939	1 136
Lowlands 09	Titanium Nano layer, UV vrstva, design dřeva	4V drážka	23 / 33 / 42	1511	229	5	939	1 136
Lowlands 10	Titanium Nano layer, UV vrstva, design dřeva	4V drážka	23 / 33 / 42	1511	229	5	939	1 136
Lowlands 11	Titanium Nano layer, UV vrstva, design dřeva	4V drážka	23 / 33 / 42	1511	229	5	939	1 136
Lowlands 12	Titanium Nano layer, UV vrstva, design dřeva	4V drážka	23 / 33 / 42	1511	229	5	939	1 136
Lowlands 13	Titanium Nano layer, UV vrstva, design dřeva	4V drážka	23 / 33 / 42	1511	229	5	939	1 136

Kolekce GLACIER

Název	Povrchová úprava	V drážka	Zátěžová třída	Délka (mm)	Šířka (mm)	Tloušťka (mm)	MOC v Kč bez DPH/m ²	MOC v Kč s 21% DPH/m ²
Glacier 01	Dvojitá UV vrstva, Titanium Nano Layer, design betonu	Probarvená V spára	23 / 33 / 42	914	457	5	949	1 148
Glacier 02	Dvojitá UV vrstva, Titanium Nano Layer, design betonu	Probarvená V spára	23 / 33 / 42	914	457	5	949	1 148
Glacier 03	Dvojitá UV vrstva, Titanium Nano Layer, design betonu	Probarvená V spára	23 / 33 / 42	914	457	5	949	1 148
Glacier 04	Dvojitá UV vrstva, Titanium Nano Layer, design betonu	Probarvená V spára	23 / 33 / 42	914	457	5	949	1 148

Kolekce SIDE

Název	Povrchová úprava	V drážka	Zátěžová třída	Délka (mm)	Šířka (mm)	Tloušťka (mm)	MOC v Kč bez DPH/m ²	MOC v Kč s 21% DPH/m ²
NEW Side 01	Titanium Nano layer, UV vrstva, design dřeva, vzor rybí kost	4V drážka	23 / 33 / 42	592	148	5	969	1 172
NEW Side 02	Titanium Nano layer, UV vrstva, design dřeva, vzor rybí kost	4V drážka	23 / 33 / 42	592	148	5	969	1 172
NEW Side 03	Titanium Nano layer, UV vrstva, design dřeva, vzor rybí kost	4V drážka	23 / 33 / 42	592	148	5	969	1 172
NEW Side 04	Titanium Nano layer, UV vrstva, design dřeva, vzor rybí kost	4V drážka	23 / 33 / 42	592	148	5	969	1 172
NEW Side 05	Titanium Nano layer, UV vrstva, design dřeva, vzor rybí kost	4V drážka	23 / 33 / 42	592	148	5	969	1 172

Kolekce PLAIN

Název	Povrchová úprava	V drážka	Zátěžová třída	Délka (mm)	Šířka (mm)	Tloušťka (mm)	MOC v Kč bez DPH/m ²	MOC v Kč s 21% DPH/m ²
NEW Plain 01	Titanium Nano layer, UV vrstva, synchrostructure - reálný povrch dřeva	4V drážka	23 / 33 / 42	1830	229	5	1029	1 245
NEW Plain 02	Titanium Nano layer, UV vrstva, synchrostructure - reálný povrch dřeva	4V drážka	23 / 33 / 42	1830	229	5	1029	1 245
NEW Plain 03	Titanium Nano layer, UV vrstva, synchrostructure - reálný povrch dřeva	4V drážka	23 / 33 / 42	1830	229	5	1029	1 245
NEW Plain 04	Titanium Nano layer, UV vrstva, synchrostructure - reálný povrch dřeva	4V drážka	23 / 33 / 42	1830	229	5	1029	1 245

TECHNICKÉ INFORMACE

Kolekce	Nášlapná vrstva (mm)	Zámkový spoj	Zátěžová třída	Záruka: domácnost / komerce	Balík: lamel / m ² / kg	Paleta: balíků / m ² / kg
Landscape	0,3	2G Välinge	23 / 32	15 / 5 let	8 / 2,235 / 19,90	64 / 143,04 / 1273,60
Lowlands	0,55	2G Välinge - dlouhá strana / 5G Välinge - krátká strana	23 / 33 / 42	20 / 7 let	6 / 2,076 / 20,76	56 / 116,256 / 1162,56
Glacier	0,55	2G Välinge - dlouhá strana / 5G Välinge - krátká strana	23 / 33 / 42	20 / 7 let	5 / 2,088 / 20,80	48 / 100,224 / 998,40
Side	0,55	5Gi Välinge	23 / 33 / 42	20 / 7 let	16 (8L + 8P) / 1,402 / 14,547	72 / 100,944 / 1047,39
Plain	0,55	2G Välinge - dlouhá strana / 5G Välinge - krátká strana	23 / 33 / 42	20 / 7 let	5 / 2,095 / 21,914	52 / 108,94 / 116,635

Povrchová úprava Titanium Nano layer je speciální úprava pro vyšší odolnost podlahy proti poškrábání.

ORIGINÁLNÍ LIŠTA VIGO 60

Specifikace	Artiklové číslo	Rozměr (mm)	MJ	min. odběr	MOC v Kč s 21% DPH/MJ	MOC v Kč s 21% DPH/MJ
	15423120150500678	15 x 60 x 2200	bm	ks	70	85

Lišty TORE 60

Vhodná pro dekor	Rozměr (mm)	MJ	min. odběr	MOC v Kč bez DPH/MJ	MOC v Kč s 21% DPH/MJ
Landscape 02	14 x 58 x 2200	bm	ks	87	105
Landscape 04	14 x 58 x 2200	bm	ks	87	105
Landscape 05	14 x 58 x 2200	bm	ks	87	105
Landscape 06	14 x 58 x 2200	bm	ks	87	105
Landscape 07	14 x 58 x 2200	bm	ks	87	105
Landscape 08	14 x 58 x 2200	bm	ks	87	105
Landscape 09	14 x 58 x 2200	bm	ks	87	105
Landscape 10	14 x 58 x 2200	bm	ks	87	105
Landscape 11	14 x 58 x 2200	bm	ks	87	105
Landscape 12	14 x 58 x 2200	bm	ks	87	105
Landscape 13	14 x 58 x 2200	bm	ks	87	105
Landscape 14	14 x 58 x 2200	bm	ks	87	105
Lowlands 02	14 x 58 x 2200	bm	ks	87	105
Lowlands 03	14 x 58 x 2200	bm	ks	87	105
Lowlands 04	14 x 58 x 2200	bm	ks	87	105
Lowlands 05	14 x 58 x 2200	bm	ks	87	105
Lowlands 06	14 x 58 x 2200	bm	ks	87	105
Lowlands 07	14 x 58 x 2200	bm	ks	87	105
Lowlands 08	14 x 58 x 2200	bm	ks	87	105
Lowlands 09	14 x 58 x 2200	bm	ks	87	105

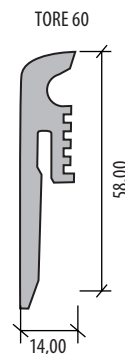
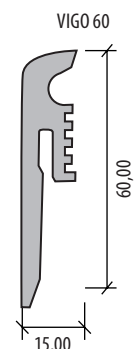

Lowlands 10	14 x 58 x 2200	bm	ks	87	105
Lowlands 11	14 x 58 x 2200	bm	ks	87	105
Lowlands 12	14 x 58 x 2200	bm	ks	87	105
Lowlands 13	14 x 58 x 2200	bm	ks	87	105
Glacier 01	14 x 58 x 2200	bm	ks	87	105
Glacier 02	14 x 58 x 2200	bm	ks	87	105
Glacier 03	14 x 58 x 2200	bm	ks	87	105
Glacier 04	14 x 58 x 2200	bm	ks	87	105

PŘÍSLUŠENSTVÍ

Název	Artiklové číslo	Rozměr	MJ	Min. odb.	MOC v Kč bez DPH/MJ	MOC v Kč s 21% DPH/MJ
Podložka PUM LVT AS (SilentCOMFORT)	9009012006	1 x 10 m	m ²	bal. (10 m ²)	135	163
Klipy a hmoždinky	5905167826737	ø6 mm x 40 mm	bal. 20 ks	bal. 20 ks	235	284
Podložka Secura Vinyl Click	154231201505000150	5300 x 1180 mm, tloušťka 1,5 mm	bal.	bal. 6,25 m ²	90	109

CENÍK

mFLOR

VINYLOVÉ PODLAHY

KOLEKCE SOILE

Název	Vzor	Povrchová úprava	Zátěžová třída	Nášlapná vrstva (mm)	Délka (mm)	Šířka (mm)	Tloušťka (mm)	MOC v Kč bez DPH/m ²	MOC v Kč s 21% DPH/m ²
Soile 01	1-lamelový	Struktura dřeva	23 / 31	0,3	1219,2	228,6	2	577	698
Soile 02	1-lamelový	Struktura dřeva	23 / 31	0,3	1219,2	228,6	2	577	698
Soile 03	1-lamelový	Struktura dřeva	23 / 31	0,3	1219,2	228,6	2	577	698
Soile 04	1-lamelový	Struktura dřeva	23 / 31	0,3	1219,2	228,6	2	577	698
Soile 05	1-lamelový	Struktura dřeva	23 / 31	0,3	1219,2	228,6	2	577	698
Soile 06	1-lamelový	Struktura dřeva	23 / 31	0,3	1219,2	228,6	2	577	698

KOLEKCE AREA

Název	Vzor	Povrchová úprava	Zátěžová třída	Nášlapná vrstva (mm)	Délka (mm)	Šířka (mm)	Tloušťka (mm)	MOC v Kč bez DPH/m ²	MOC v Kč s 21% DPH/m ²
Area 01	1-lamelový	Struktura dřeva	23 / 31	0,3	1219,2	182,9	2	577	698
Area 02	1-lamelový	Struktura dřeva	23 / 31	0,3	1219,2	182,9	2	577	698
Area 03	1-lamelový	Struktura dřeva	23 / 31	0,3	1219,2	182,9	2	577	698
Area 04	1-lamelový	Struktura dřeva	23 / 31	0,3	1219,2	182,9	2	577	698
Area 05	1-lamelový	Struktura dřeva	23 / 31	0,3	1219,2	182,9	2	577	698
Area 09	1-lamelový	Struktura dřeva	23 / 31	0,3	1219,2	182,9	2	577	698
Area 07	1-lamelový	Struktura dřeva	23 / 31	0,3	1219,2	182,9	2	577	698
Area 10	1-lamelový	Struktura dřeva	23 / 31	0,3	1219,2	182,9	2	577	698

KOLEKCE PRIMA

Název	Vzor	Povrchová úprava	Zátěžová třída	Nášlapná vrstva (mm)	Délka (mm)	Šířka (mm)	Tloušťka (mm)	MOC v Kč bez DPH/m ²	MOC v Kč s 21% DPH/m ²
Prima 01	1-lamelový	Struktura dřeva	23 / 31	0,3	1219,2	228,6	2	577	698
Prima 02	1-lamelový	Struktura dřeva	23 / 31	0,3	1219,2	228,6	2	577	698
Prima 03	1-lamelový	Struktura dřeva	23 / 31	0,3	1219,2	228,6	2	577	698
Prima 04	1-lamelový	Struktura dřeva	23 / 31	0,3	1219,2	228,6	2	577	698
Prima 05	1-lamelový	Struktura dřeva	23 / 31	0,3	1219,2	228,6	2	577	698
Prima 06	1-lamelový	Struktura dřeva	23 / 31	0,3	1219,2	228,6	2	577	698

KOLEKCE AUTHENTIC

Název	Vzor	Povrchová úprava	Zátěžová třída	Nášlapná vrstva (mm)	Délka (mm)	Šířka (mm)	Tloušťka (mm)	MOC v Kč bez DPH/m ²	MOC v Kč s 21% DPH/m ²
Authentic 01	1-lamelový	Reálná struktura dřeva	33 / 42	0,55	1219,2	228,6	2,5	866	1048
Authentic 02	1-lamelový	Reálná struktura dřeva	33 / 42	0,55	1219,2	228,6	2,5	866	1048
Authentic 03	1-lamelový	Reálná struktura dřeva	33 / 42	0,55	1219,2	228,6	2,5	866	1048
Authentic 04	1-lamelový	Reálná struktura dřeva	33 / 42	0,55	1219,2	228,6	2,5	866	1048
Authentic 05	1-lamelový	Reálná struktura dřeva	33 / 42	0,55	1219,2	228,6	2,5	866	1048
Authentic 06	1-lamelový	Reálná struktura dřeva	33 / 42	0,55	1219,2	228,6	2,5	866	1048

KOLEKCE EPOCH

Název	Vzor	Povrchová úprava	Zátěžová třída	Nášlapná vrstva (mm)	Délka (mm)	Šířka (mm)	Tloušťka (mm)	MOC v Kč bez DPH/m ²	MOC v Kč s 21% DPH/m ²
Epoch 01	1-lamelový	Reálná struktura dřeva	33 / 42	0,55	1219,2	184,2	2,5	866	1048
Epoch 02	1-lamelový	Reálná struktura dřeva	33 / 42	0,55	1219,2	184,2	2,5	866	1048
Epoch 03	1-lamelový	Reálná struktura dřeva	33 / 42	0,55	1219,2	184,2	2,5	866	1048
Epoch 04	1-lamelový	Reálná struktura dřeva	33 / 42	0,55	1219,2	184,2	2,5	866	1048

KOLEKCE BENE

Název	Vzor	Povrchová úprava	Zátěžová třída	Nášlapná vrstva (mm)	Délka (mm)	Šířka (mm)	Tloušťka (mm)	MOC v Kč bez DPH/m ²	MOC v Kč s 21% DPH/m ²
Bene 01	1-lamelový	Struktura dřeva	33 / 42	0,55	1219,2	184,2	2,5	812	983
Bene 02	1-lamelový	Struktura dřeva	33 / 42	0,55	1219,2	184,2	2,5	812	983
Bene 03	1-lamelový	Struktura dřeva	33 / 42	0,55	1219,2	184,2	2,5	812	983
Bene 04	1-lamelový	Struktura dřeva	33 / 42	0,55	1219,2	184,2	2,5	812	983

KOLEKCE DOMO

Název	Vzor	Povrchová úprava	Zátěžová třída	Nášlapná vrstva (mm)	Délka (mm)	Šířka (mm)	Tloušťka (mm)	MOC v Kč bez DPH/m ²	MOC v Kč s 21% DPH/m ²
Domo 01	—	Imitace betonu	33 / 42	0,55	914,4	457,2	2,5	812	983
Domo 02	—	Imitace betonu	33 / 42	0,55	914,4	457,2	2,5	812	983
Domo 03	—	Imitace betonu	33 / 42	0,55	914,4	457,2	2,5	812	983
Domo 04	—	Imitace betonu	33 / 42	0,55	914,4	457,2	2,5	812	983
Domo 05	—	Imitace betonu	33 / 42	0,55	914,4	457,2	2,5	812	983
Domo 06	—	Imitace betonu	33 / 42	0,55	914,4	457,2	2,5	812	983

KOLEKCE CONCRETE

Název	Vzor	Povrchová úprava	Zátěžová třída	Nášlapná vrstva (mm)	Délka (mm)	Šířka (mm)	Tloušťka (mm)	MOC v Kč bez DPH/m ²	MOC v Kč s 21% DPH/m ²
Concrete 01	—	Imitace betonu	33 / 42	0,55	914,4	914,4	2,5	812	983
Concrete 02	—	Imitace betonu	33 / 42	0,55	914,4	914,4	2,5	812	983
Concrete 03	—	Imitace betonu	33 / 42	0,55	914,4	914,4	2,5	812	983
Concrete 04	—	Imitace betonu	33 / 42	0,55	914,4	914,4	2,5	812	983
Concrete 05	—	Imitace betonu	33 / 42	0,55	914,4	914,4	2,5	812	983
Concrete 06	—	Imitace betonu	33 / 42	0,55	914,4	914,4	2,5	812	983

Technické informace

Kolekce	Způsob pokládky	Zátěžová třída	Záruka: domácnost / komerce	Tepelný odpor m ² K/W	Balík: lamel / m ²	Paleta: balení / m ²	kg / m ²
Soile	Lepením	23 / 31	10 / 5 let	0,0089	12 / 3,34	60 / 200,40	3,53
Area	Lepením	23 / 31	10 / 5 let	0,0089	15 / 3,34	60 / 200,40	3,53
Prima	Lepením	23 / 31	10 / 5 let	0,0089	12 / 3,34	60 / 200,40	3,53
Authentic	Lepením	33 / 42	15 / 8 let	0,005	12 / 3,34	60 / 200,40	4,35
Epoch	Lepením	33 / 42	15 / 8 let	0,005	15 / 3,37	60 / 202,20	4,35
Bene	Lepením	33 / 42	15 / 8 let	0,005	15 / 3,37	60 / 202,20	4,35
Domo	Lepením	33 / 42	15 / 8 let	0,005	8 / 3,34	64 / 213,76	4,35
Concrete	Lepením	33 / 42	15 / 8 let	0,005	6 / 5,02	42 / 210,84	4,35

CENÍK

forbo

MARMOLEUM

MARMOLEUM® Home

Název	Zátěžová třída	Šířka role	Tloušťka materiálu (mm)	MOC v Kč bez DPH/m ²	MOC v Kč s 21% DPH/m ²
Rainbow 01	23 / 34 / 42	2 m	2,5	699	846
Rainbow 02	23 / 34 / 42	2 m	2,5	699	846
Rainbow 12	23 / 34 / 42	2 m	2,5	699	846
Rainbow 13	23 / 34 / 42	2 m	2,5	699	846
Rainbow 14	23 / 34 / 42	2 m	2,5	699	846
Rainbow 15	23 / 34 / 42	2 m	2,5	699	846
Rainbow 16	23 / 34 / 42	2 m	2,5	699	846
Rainbow 18	23 / 34 / 42	2 m	2,5	699	846
Rainbow 19	23 / 34 / 42	2 m	2,5	699	846
Rainbow 20	23 / 34 / 42	2 m	2,5	699	846
Rainbow 22	23 / 34 / 42	2 m	2,5	699	846
Rainbow 23	23 / 34 / 42	2 m	2,5	699	846
Rainbow 25	23 / 34 / 42	2 m	2,5	699	846
Rainbow 26	23 / 34 / 42	2 m	2,5	699	846
Rainbow 27	23 / 34 / 42	2 m	2,5	699	846
Rainbow 28	23 / 34 / 42	2 m	2,5	699	846
Rainbow 30	23 / 34 / 42	2 m	2,5	699	846
Rainbow 31	23 / 34 / 42	2 m	2,5	699	846
Rainbow 38	23 / 34 / 42	2 m	2,5	699	846
Rainbow 40	23 / 34 / 42	2 m	2,5	699	846
Rainbow 41	23 / 34 / 42	2 m	2,5	699	846
Rainbow 42	23 / 34 / 42	2 m	2,5	699	846
Rainbow 43	23 / 34 / 42	2 m	2,5	699	846
Rainbow 44	23 / 34 / 42	2 m	2,5	699	846
Rainbow 45	23 / 34 / 42	2 m	2,5	699	846
Rainbow 46	23 / 34 / 42	2 m	2,5	699	846
Rainbow 47	23 / 34 / 42	2 m	2,5	699	846
Rainbow 48	23 / 34 / 42	2 m	2,5	699	846
Rainbow 49	23 / 34 / 42	2 m	2,5	699	846
Rainbow 50	23 / 34 / 42	2 m	2,5	699	846
Rainbow 51	23 / 34 / 42	2 m	2,5	699	846
Rainbow 52	23 / 34 / 42	2 m	2,5	699	846
Rainbow 53	23 / 34 / 42	2 m	2,5	799	967
Rainbow 54	23 / 34 / 42	2 m	2,5	799	967
Rainbow 55	23 / 34 / 42	2 m	2,5	799	967
Rainbow 56	23 / 34 / 42	2 m	2,5	799	967

PŘÍSLUŠENSTVÍ

Název	Průměr (mm)	Tloušťka (mm)	MJ	min. odb.	MOC v Kč bez DPH/MJ	MOC v Kč s 21% DPH/MJ
Monel čistič 1 l	124136	ks.	ks.	ks.	205	248
Monel čistič 10 l	126121	ks.	ks.	ks.	1190	1 440
Svařovací šňůra - jednobarevná	4	4	bal.	bal. (50 mb)	2 550	3 086
Svařovací šňůra - vícebarevná	4	4	bal.	bal. (50 mb)	2 550	3 086

CENÍK



fatrafloor®

VINYLOVÉ PODLAHY

FATRA THERMOFIX - LEPENÁ VINYL OVÁ PODLAHA

Kolekce STORM

Název	Povrchová úprava	Dřevina	"Rozměry (mm) d × š × t"	Nášlapná vrstva (mm)	Zkosené hrany	Zátěžová třída	MOC v Kč bez DPH/m ²	MOC v Kč s 21% DPH/m ²
Storm 01	Struktura dřeva	Borovice	1200 x 180 x 2	0,4	ne	23 / 32 / 41	600	726
Storm 03	Struktura dřeva	Dub	1200 x 180 x 2	0,4	ne	23 / 32 / 41	600	726
Storm 04	Struktura dřeva	Mix dřevin	1200 x 180 x 2	0,4	ne	23 / 32 / 41	600	726
Storm 05	Struktura dřeva	Dub	1200 x 180 x 2	0,4	ne	23 / 32 / 41	600	726
Storm 06	Struktura dřeva	Buk	1200 x 180 x 2	0,4	ne	23 / 32 / 41	600	726
Storm 09	Struktura dřeva	Buk	1200 x 180 x 2	0,4	ne	23 / 32 / 41	600	726
Storm 10	Struktura dřeva	Borovice	1200 x 180 x 2	0,4	ne	23 / 32 / 41	600	726
Storm 17	Struktura dřeva	Řech	1200 x 180 x 2	0,4	ne	23 / 32 / 41	600	726
Storm 19	Struktura dřeva	Dub	1200 x 180 x 2	0,4	ne	23 / 32 / 41	600	726
Storm 23	Struktura dřeva	Tis	1200 x 180 x 2	0,4	ne	23 / 32 / 41	600	726
Storm 26	Struktura dřeva	Dub	1200 x 180 x 2	0,4	ne	23 / 32 / 41	600	726
Storm 27	Struktura dřeva	Dub	1200 x 180 x 2	0,4	ne	23 / 32 / 41	600	726
Storm 28	Struktura dřeva	Jasan	1200 x 180 x 2	0,4	ne	23 / 32 / 41	600	726
Storm 30	Struktura dřeva	Habr	1200 x 180 x 2	0,4	ne	23 / 32 / 41	600	726
Storm 31	Struktura dřeva	Dub	1200 x 180 x 2	0,4	ne	23 / 32 / 41	600	726
Storm 34	Struktura dřeva	Dub	1200 x 180 x 2	0,4	ne	23 / 32 / 41	600	726
Storm 35	Struktura dřeva	Habr	1200 x 180 x 2	0,4	ne	23 / 32 / 41	600	726
Storm 39	Struktura dřeva	Dub	1200 x 180 x 2	0,4	ne	23 / 32 / 41	600	726
Storm 43	Struktura dřeva	Borovice	1200 x 180 x 2	0,4	ne	23 / 32 / 41	600	726
Storm 44	Struktura dřeva	Borovice	1200 x 180 x 2	0,4	ne	23 / 32 / 41	600	726
Storm 45	Struktura dřeva	Topol	1200 x 180 x 2	0,4	ne	23 / 32 / 41	600	726
Storm 46	Struktura dřeva	Topol	1200 x 180 x 2	0,4	ne	23 / 32 / 41	600	726
Storm 47	Struktura dřeva	Dub	1200 x 180 x 2	0,4	ne	23 / 32 / 41	600	726
Storm 48	Struktura dřeva	Borovice	1200 x 180 x 2	0,4	ne	23 / 32 / 41	600	726
Storm 49	Struktura dřeva	Smrk	1200 x 180 x 2	0,4	ne	23 / 32 / 41	600	726
Storm 50	Struktura dřeva	Mix dřevin	1200 x 180 x 2	0,4	ne	23 / 32 / 41	600	726
Storm 51	Struktura dřeva	Dub	1200 x 180 x 2	0,4	ne	23 / 32 / 41	600	726
Storm 52	Struktura dřeva	Dub	1200 x 180 x 2	0,4	ne	23 / 32 / 41	600	726
Storm 53	Struktura dřeva	Jasan	1200 x 180 x 2	0,4	ne	23 / 32 / 41	600	726
Storm 54	Struktura dřeva	Jasan	1200 x 180 x 2	0,4	ne	23 / 32 / 41	600	726
Storm 55	Struktura dřeva	Dub	1200 x 180 x 2	0,4	ne	23 / 32 / 41	600	726
Storm 56	Struktura dřeva	Dub	1200 x 180 x 2	0,4	ne	23 / 32 / 41	600	726
Storm 57	Struktura dřeva	Dub	1200 x 180 x 2	0,4	ne	23 / 32 / 41	600	726
Storm 58	Struktura dřeva	Dub	1200 x 180 x 2	0,4	ne	23 / 32 / 41	600	726
Storm 59	Struktura dřeva	Dub	1200 x 180 x 2	0,4	ne	23 / 32 / 41	600	726
Storm 60	Struktura dřeva	Dub	1200 x 180 x 2	0,4	ne	23 / 32 / 41	600	726
Storm 61	Struktura dřeva	Dub	1200 x 180 x 2	0,4	ne	23 / 32 / 41	600	726
Storm 62	Struktura dřeva	Dub	1200 x 180 x 2	0,4	ne	23 / 32 / 41	600	726
Storm 63	Struktura dřeva	Dub	1200 x 180 x 2	0,4	ne	23 / 32 / 41	600	726
Storm 64	Struktura dřeva	Dub	1200 x 180 x 2	0,4	ne	23 / 32 / 41	600	726
Storm 65	Struktura dřeva	Mix dřevin	1200 x 180 x 2	0,4	ne	23 / 32 / 41	600	726
Storm 66	Struktura dřeva	Mix dřevin	1200 x 180 x 2	0,4	ne	23 / 32 / 41	600	726

Kolekce ROCK

Název	Povrchová úprava	Dřevina	Rozměry (mm) d × š × t	Nášlapná vrstva (mm)	Zkosené hrany	Zátěžová třída	MOC v Kč bez DPH/m ²	MOC v Kč s 21% DPH/m ²
Rock 01	Imitace travertínu	—	900 x 300 x 2	0,4	ne	23 / 32 / 41	600	726
Rock 03	Imitace břidlice	—	450 x 450 x 2	0,4	ne	23 / 32 / 41	600	726
Rock 04	Imitace břidlice	—	450 x 450 x 2	0,4	ne	23 / 32 / 41	600	726
Rock 10	Imitace břidlice	—	900 x 300 x 2	0,4	ne	23 / 32 / 41	600	726
Rock 11	Imitace břidlice	—	900 x 300 x 2	0,4	ne	23 / 32 / 41	600	726
Rock 13	Imitace kamene	—	450 x 450 x 2	0,4	ne	23 / 32 / 41	600	726
Rock 14	Imitace kamene	—	450 x 450 x 2	0,4	ne	23 / 32 / 41	600	726

Rock 15	Imitace travertinu	—	900 x 300 x 2	0,4	ne	23 / 32 / 41	600	726
Rock 16	Imitace travertinu	—	900 x 300 x 2	0,4	ne	23 / 32 / 41	600	726
Rock 17	Imitace travertinu	—	900 x 300 x 2	0,4	ne	23 / 32 / 41	600	726
Rock 18	Imitace pískovce	—	900 x 300 x 2	0,4	ne	23 / 32 / 41	600	726
Rock 19	Imitace pískovce	—	900 x 300 x 2	0,4	ne	23 / 32 / 41	600	726

KOLEKCE SULTRY

Název	Povrchová úprava	Dřevina	Rozměry (mm) d × š × t	Nášlapná vrstva (mm)	Zkosené hrany	Zátěžová třída	MOC v Kč bez DPH/m ²	MOC v Kč s 21% DPH/m ²
Sultry 01	Struktura dřeva	Smrk	1829 x 180 x 2,2	0,6	ano	22 / 33 / 42	743	899
Sultry 02	Struktura dřeva	Smrk	1829 x 180 x 2,2	0,6	ano	22 / 33 / 42	743	899
Sultry 03	Struktura dřeva	Ořech	1829 x 180 x 2,2	0,6	ano	22 / 33 / 42	743	899
Sultry 04	Struktura dřeva	Dub	1829 x 180 x 2,2	0,6	ano	22 / 33 / 42	743	899
Sultry 05	Struktura dřeva	Ořech	1829 x 180 x 2,2	0,6	ano	22 / 33 / 42	743	899
Sultry 06	Struktura dřeva	Buk	1829 x 180 x 2,2	0,6	ano	22 / 33 / 42	743	899
Sultry 07	Struktura dřeva	Dub	1829 x 180 x 2,2	0,6	ano	22 / 33 / 42	743	899
Sultry 08	Struktura dřeva	Kaštan	1829 x 180 x 2,2	0,6	ano	22 / 33 / 42	743	899

FATRA CLICK - VINYL OVÁ PODLAHA SE ZÁMKEM

KOLEKCE PLATE

Název	Povrchová úprava	Dřevina	Rozměry (mm) d × š × t	Nášlapná vrstva (mm)	Zkosené hrany	Zátěžová třída	MOC v Kč bez DPH/m ²	MOC v Kč s 21% DPH/m ²
Plate 20	Struktura dřeva	Borovice	1205 x 210 x 9,5	0,4	ne	23 / 32 / 41	919	1112
Plate 21	Struktura dřeva	buk	1205 x 210 x 9,5	0,4	ne	23 / 32 / 41	919	1112
Plate 22	Struktura dřeva	Habr	1205 x 210 x 9,5	0,4	ne	23 / 32 / 41	919	1112
Plate 23	Struktura dřeva	Ořech	1205 x 210 x 9,5	0,4	ne	23 / 32 / 41	919	1112
Plate 24	Struktura dřeva	Borovice	1205 x 210 x 9,5	0,4	ne	23 / 32 / 41	919	1112
Plate 25	Struktura dřeva	Mix dřevin	1205 x 210 x 9,5	0,4	ne	23 / 32 / 41	919	1112
Plate 26	Struktura dřeva	Dub	1205 x 210 x 9,5	0,4	ne	23 / 32 / 41	919	1112
Plate 27	Struktura dřeva	Dub	1205 x 210 x 9,5	0,4	ne	23 / 32 / 41	919	1112
Plate 28	Struktura dřeva	Jasan	1205 x 210 x 9,5	0,4	ne	23 / 32 / 41	919	1112
Plate 29	Struktura dřeva	Borovice	1205 x 210 x 9,5	0,4	ne	23 / 32 / 41	919	1112
Plate 30	Struktura dřeva	Topol	1205 x 210 x 9,5	0,4	ne	23 / 32 / 41	919	1112
Plate 31	Struktura dřeva	Topol	1205 x 210 x 9,5	0,4	ne	23 / 32 / 41	919	1112
Plate 32	Struktura dřeva	Dub	1205 x 210 x 9,5	0,4	ne	23 / 32 / 41	919	1112
Plate 33	Struktura dřeva	Dub	1205 x 210 x 9,5	0,4	ne	23 / 32 / 41	919	1112
Plate 34	Struktura dřeva	Jasan	1205 x 210 x 9,5	0,4	ne	23 / 32 / 41	919	1112
Plate 35	Struktura dřeva	Dub	1205 x 210 x 9,5	0,4	ne	23 / 32 / 41	919	1112

FATRA WELL-CLICK - VINYLOVÁ PODLAHA SE ZÁMKEM NA KOMPOSITU

KOLEKCE PLATE W

Název	Povrchová úprava	Dřevina	Rozměry (mm) d × š × t	Nášlapná vrstva (mm)	Zkosené hrany	Zátěžová třída	MOC v Kč bez DPH/m ²	MOC v Kč s 21% DPH/m ²
Plate W20	Struktura dřeva	Borovice	1235 x 230 x 5,5	0,3	ne	23 / 33	919	1112
Plate W21	Struktura dřeva	buk	1235 x 230 x 5,5	0,3	ne	23 / 33	919	1112
Plate W22	Struktura dřeva	Habr	1235 x 230 x 5,5	0,3	ne	23 / 33	919	1112
Plate W23	Struktura dřeva	Ořech	1235 x 230 x 5,5	0,3	ne	23 / 33	919	1112
Plate W24	Struktura dřeva	Borovice	1235 x 230 x 5,5	0,3	ne	23 / 33	919	1112
Plate W25	Struktura dřeva	Mix dřevin	1235 x 230 x 5,5	0,3	ne	23 / 33	919	1112
Plate W26	Struktura dřeva	Dub	1235 x 230 x 5,5	0,3	ne	23 / 33	919	1112
Plate W27	Struktura dřeva	Dub	1235 x 230 x 5,5	0,3	ne	23 / 33	919	1112
Plate W28	Struktura dřeva	Jasan	1235 x 230 x 5,5	0,3	ne	23 / 33	919	1112
Plate W29	Struktura dřeva	Borovice	1235 x 230 x 5,5	0,3	ne	23 / 33	919	1112
Plate W30	Struktura dřeva	Topol	1235 x 230 x 5,5	0,3	ne	23 / 33	919	1112
Plate W31	Struktura dřeva	Topol	1235 x 230 x 5,5	0,3	ne	23 / 33	919	1112
Plate W32	Struktura dřeva	Dub	1235 x 230 x 5,5	0,3	ne	23 / 33	919	1112
Plate W33	Struktura dřeva	Dub	1235 x 230 x 5,5	0,3	ne	23 / 33	919	1112
Plate W34	Struktura dřeva	Jasan	1235 x 230 x 5,5	0,3	ne	23 / 33	919	1112
Plate W35	Struktura dřeva	Dub	1235 x 230 x 5,5	0,3	ne	23 / 33	919	1112

CENÍK

FLOOR[®]
FOREVER

VINYLOVÉ A RIGIDNÍ PODLAHY

KOLEKCE LAND - Lepená vinylová podlaha

Název	Povrchová úprava	Dřeovina	Počet lamel	Rozměry (mm) d × š × t	Nášlapná vrstva (mm)	Zkosené hrany	Zátěžová třída	MOC v Kč bez DPH/m ²	MOC v Kč s 21% DPH/m ²
Land 04	Struktura dřeva	Borovice	1	988 x 163 x 2,25	0,3	Jemná mikro spára 4V	23 / 31	546	661
Land 06	Struktura dřeva	Borovice	1	988 x 163 x 2,25	0,3	Jemná mikro spára 4V	23 / 31	546	661
Land 07	Struktura dřeva	Dub	1	988 x 163 x 2,25	0,3	Jemná mikro spára 4V	23 / 31	546	661
Land 12	Struktura dřeva	Dub	1	988 x 163 x 2,25	0,3	Jemná mikro spára 4V	23 / 31	546	661
Land 13	Struktura dřeva	Dub	1	988 x 163 x 2,25	0,3	Jemná mikro spára 4V	23 / 31	546	661
Land 14	Struktura dřeva	Dub	1	988 x 163 x 2,25	0,3	Jemná mikro spára 4V	23 / 31	546	661

Kolekce LAND CLICK - Vinylová podlaha se zámkem

Název	Povrchová úprava	Dřeovina	Počet lamel	Rozměry (mm) d × š × t	Nášlapná vrstva (mm)	Zkosené hrany	Zátěžová třída	MOC v Kč bez DPH/m ²	MOC v Kč s 21% DPH/m ²
Land click 04	Struktura dřeva	Borovice	1	1316 x 191 x 4,5	0,3	Jemná mikro spára 4V	23 / 31	846	1 024
Land click 06	Struktura dřeva	Borovice	1	1316 x 191 x 4,5	0,3	Jemná mikro spára 4V	23 / 31	846	1 024
Land click 07	Struktura dřeva	Dub	1	1316 x 191 x 4,5	0,3	Jemná mikro spára 4V	23 / 31	846	1 024
Land click 12	Struktura dřeva	Dub	1	1316 x 191 x 4,5	0,3	Jemná mikro spára 4V	23 / 31	846	1 024
Land click 13	Struktura dřeva	Dub	1	1316 x 191 x 4,5	0,3	Jemná mikro spára 4V	23 / 31	846	1 024
Land click 14	Struktura dřeva	Dub	1	1316 x 191 x 4,5	0,3	Jemná mikro spára 4V	23 / 31	846	1 024

Kolekce CATCHY - Lepená vinylová podlaha

Název	Povrchová úprava	Dřeovina	Počet lamel	Rozměry (mm) d × š × t	Nášlapná vrstva (mm)	Zkosené hrany	Zátěžová třída	MOC v Kč bez DPH/m ²	MOC v Kč s 21% DPH/m ²
Catchy 01	Struktura dřeva	Dub	1	1320 x 196 x 2,5	0,55	Jemná mikro spára 4V	23 / 33 / 42	826	999
Catchy 02	Struktura dřeva	Dub	1	1320 x 196 x 2,5	0,55	Jemná mikro spára 4V	23 / 33 / 42	826	999
Catchy 03	Struktura dřeva	Dub	1	1320 x 196 x 2,5	0,55	Jemná mikro spára 4V	23 / 33 / 42	826	999
Catchy 05	Struktura dřeva	Dub	1	1320 x 196 x 2,5	0,55	Jemná mikro spára 4V	23 / 33 / 42	826	999
Catchy 06	Struktura dřeva	Dub	1	1320 x 196 x 2,5	0,55	Jemná mikro spára 4V	23 / 33 / 42	826	999
Catchy 07	Struktura dřeva	Dub	1	1320 x 196 x 2,5	0,55	Jemná mikro spára 4V	23 / 33 / 42	826	999
Catchy 08	Struktura dřeva	Dub	1	1320 x 196 x 2,5	0,55	Jemná mikro spára 4V	23 / 33 / 42	826	999
Catchy 09	Struktura dřeva	Dub	1	1320 x 196 x 2,5	0,55	Jemná mikro spára 4V	23 / 33 / 42	826	999
Catchy 10	Struktura dřeva	Dub	1	1320 x 196 x 2,5	0,55	Jemná mikro spára 4V	23 / 33 / 42	826	999
Catchy 11	Struktura dřeva	Dub	1	1320 x 196 x 2,5	0,55	Jemná mikro spára 4V	23 / 33 / 42	826	999
NEW Catchy 12	Struktura dřeva	Dub	1	1320 x 196 x 2,5	0,55	Jemná mikro spára 4V	23 / 33 / 42	826	999
NEW Catchy 13	Struktura dřeva	Dub	1	1320 x 196 x 2,5	0,55	Jemná mikro spára 4V	23 / 33 / 42	826	999
NEW Catchy 14	Struktura dřeva	Dub	1	1320 x 196 x 2,5	0,55	Jemná mikro spára 4V	23 / 33 / 42	826	999
NEW Catchy 15	Struktura dřeva	Dub	1	1320 x 196 x 2,5	0,55	Jemná mikro spára 4V	23 / 33 / 42	826	999
NEW Catchy 16	Struktura dřeva	Dub	1	1320 x 196 x 2,5	0,55	Jemná mikro spára 4V	23 / 33 / 42	826	999
NEW Catchy 17	Struktura dřeva	Dub	1	1320 x 196 x 2,5	0,55	Jemná mikro spára 4V	23 / 33 / 42	826	999

Kolekce CATCHY CLICK - Vinylová podlaha se zámkem

Název	Povrchová úprava	Dřeovina	Počet lamel	Rozměry (mm) d × š × t	Nášlapná vrstva (mm)	Zkosené hrany	Zátěžová třída	MOC v Kč bez DPH/m ²	MOC v Kč s 21% DPH/m ²
Catchy click 01	Struktura dřeva	Dub	1	1316 x 191 x 4,5	0,55	Jemná mikro spára 4V	23 / 33 / 42	1 086	1 314
Catchy click 02	Struktura dřeva	Dub	1	1316 x 191 x 4,5	0,55	Jemná mikro spára 4V	23 / 33 / 42	1 086	1 314
Catchy click 03	Struktura dřeva	Dub	1	1316 x 191 x 4,5	0,55	Jemná mikro spára 4V	23 / 33 / 42	1 086	1 314
Catchy click 05	Struktura dřeva	Dub	1	1316 x 191 x 4,5	0,55	Jemná mikro spára 4V	23 / 33 / 42	1 086	1 314
Catchy click 06	Struktura dřeva	Dub	1	1316 x 191 x 4,5	0,55	Jemná mikro spára 4V	23 / 33 / 42	1 086	1 314
Catchy click 07	Struktura dřeva	Dub	1	1316 x 191 x 4,5	0,55	Jemná mikro spára 4V	23 / 33 / 42	1 086	1 314
Catchy click 08	Struktura dřeva	Dub	1	1316 x 191 x 4,5	0,55	Jemná mikro spára 4V	23 / 33 / 42	1 086	1 314
Catchy click 09	Struktura dřeva	Dub	1	1316 x 191 x 4,5	0,55	Jemná mikro spára 4V	23 / 33 / 42	1 086	1 314
Catchy click 10	Struktura dřeva	Dub	1	1316 x 191 x 4,5	0,55	Jemná mikro spára 4V	23 / 33 / 42	1 086	1 314
Catchy click 11	Struktura dřeva	Dub	1	1316 x 191 x 4,5	0,55	Jemná mikro spára 4V	23 / 33 / 42	1 086	1 314
NEW Catchy click 12	Struktura dřeva	Dub	1	1316 x 191 x 4,5	0,55	Jemná mikro spára 4V	23 / 33 / 42	1 086	1 314
NEW Catchy click 13	Struktura dřeva	Dub	1	1316 x 191 x 4,5	0,55	Jemná mikro spára 4V	23 / 33 / 42	1 086	1 314
NEW Catchy click 14	Struktura dřeva	Dub	1	1316 x 191 x 4,5	0,55	Jemná mikro spára 4V	23 / 33 / 42	1 086	1 314
NEW Catchy click 15	Struktura dřeva	Dub	1	1316 x 191 x 4,5	0,55	Jemná mikro spára 4V	23 / 33 / 42	1 086	1 314
NEW Catchy click 16	Struktura dřeva	Dub	1	1316 x 191 x 4,5	0,55	Jemná mikro spára 4V	23 / 33 / 42	1 086	1 314
NEW Catchy click 17	Struktura dřeva	Dub	1	1316 x 191 x 4,5	0,55	Jemná mikro spára 4V	23 / 33 / 42	1 086	1 314

Kolekce LARGE - Lepená vinylová podlaha

Název	Povrchová úprava	Dřevina	Počet lamel	Rozměry (mm) d × š × t	Nášlapná vrstva (mm)	Zkosené hrany	Zátěžová třída	MOC v Kč bez DPH/m ²	MOC v Kč s 21% DPH/m ²
Large 01	Struktura dřeva	Dub	1	1524 x 228,6 x 2,5	0,4	Jemná mikro spára 4V	23 / 32	646	782
Large 02	Struktura dřeva	Borovice	1	1524 x 228,6 x 2,5	0,4	Jemná mikro spára 4V	23 / 32	646	782
Large 03	Struktura dřeva	Dub	1	1219,2 x 184,2 x 2,5	0,4	Jemná mikro spára 4V	23 / 32	646	782
Large 04	Struktura dřeva	Dub	1	1219,2 x 184,2 x 2,5	0,4	Jemná mikro spára 4V	23 / 32	646	782
Large 05	Struktura dřeva	Dub	1	1219,2 x 184,2 x 2,5	0,4	Jemná mikro spára 4V	23 / 32	646	782
Large 06	Struktura dřeva	Dub	1	609,6 x 304,8 x 2,5	0,4	Jemná mikro spára 4V	23 / 32	646	782

Kolekce LARGE CLICK - Vinylová podlaha se zámkem

Název	Povrchová úprava	Dřevina	Počet lamel	Rozměry (mm) d × š × t	Nášlapná vrstva (mm)	Zkosené hrany	Zátěžová třída	MOC v Kč bez DPH/m ²	MOC v Kč s 21% DPH/m ²
Large click 01	Struktura dřeva	Dub	1	1517,7 x 222,3 x 5	0,4	Jemná mikro spára 4V	23 / 32	868	1 050
Large click 02	Struktura dřeva	Borovice	1	1517,7 x 222,3 x 5	0,4	Jemná mikro spára 4V	23 / 32	868	1 050
Large click 03	Struktura dřeva	Dub	1	1212,9 x 222,3 x 5	0,4	Jemná mikro spára 4V	23 / 32	868	1 050
Large click 04	Struktura dřeva	Dub	1	1212,9 x 222,3 x 5	0,4	Jemná mikro spára 4V	23 / 32	868	1 050
Large click 05	Struktura dřeva	Dub	1	1212,9 x 222,3 x 5	0,4	Jemná mikro spára 4V	23 / 32	868	1 050
Large click 06	Struktura dřeva	Dub	1	603,3 x 298,5 x 5	0,4	Jemná mikro spára 4V	23 / 32	868	1 050

Kolekce STYLE - Lepená vinylová podlaha

Název	Povrchová úprava	Dřevina	Počet lamel	Rozměry (mm) d × š × t	Nášlapná vrstva (mm)	Zkosené hrany	Zátěžová třída	MOC v Kč bez DPH/m ²	MOC v Kč s 21% DPH/m ²
Style 01	Struktura dřeva	Kaštan	1	914,4 x 152,4 x 2,5	0,3	Jemná mikro spára 4V	23 / 31	546	661
Style 05	Struktura dřeva	Jedle	1	940 x 186 x 2,5	0,3	Jemná mikro spára 4V	23 / 31	546	661
Style 08	Struktura dřeva	Dub	1	1219,2 x 228,6 x 2,5	0,3	Jemná mikro spára 4V	23 / 31	546	661
Style 09	Struktura dřeva	Dub	1	914,4 x 152,4 x 2,5	0,3	Jemná mikro spára 4V	23 / 31	546	661
Style 11	Struktura dřeva	Kaštan	1	914,4 x 152,4 x 2,5	0,3	Jemná mikro spára 4V	23 / 31	546	661
Style 13	Struktura dřeva	Jedle	1	1219,2 x 228,6 x 2,5	0,3	Jemná mikro spára 4V	23 / 31	546	661
Style 14	Struktura dřeva	Jasan	1	1219,2 x 228,6 x 2,5	0,3	Jemná mikro spára 4V	23 / 31	546	661
Style 15	Struktura dřeva	Dub	1	1219,2 x 228,6 x 2,5	0,55	Jemná mikro spára 4V	23 / 33 / 42	798	966
Style 29	Struktura dřeva	Mix dřevin	1	914,4 x 152,4 x 2,5	0,3	Jemná mikro spára 4V	23 / 31	546	661
Style 30	Struktura dřeva	Mix dřevin	1	940 x 186 x 2,5	0,3	Jemná mikro spára 4V	23 / 31	546	661
Style 31	Struktura dřeva	Dub	1	940 x 186 x 2,5	0,3	Jemná mikro spára 4V	23 / 31	546	661
NEW Style 32	Struktura dřeva	Dub	vzor rybí kost	609,6x101,6x2,5	0,3	Jemná mikro spára 4V	23 / 31	546	661
NEW Style 33	Struktura dřeva	Dub	vzor rybí kost	609,6x101,6x2,5	0,3	Jemná mikro spára 4V	23 / 31	546	661

Kolekce STYLE CLICK RIGID - Vinylová podlaha se zámkem

Název	Povrchová úprava	Dřevina	Počet lamel	Rozměry (mm) d × š × t	Nášlapná vrstva (mm)	Zkosené hrany	Zátěžová třída	MOC v Kč bez DPH/m ²	MOC v Kč s 21% DPH/m ²
Style click 01R	Struktura dřeva	Kaštan	1	1210 x 172 x 4+1	0,3	Jemná mikro spára 4V	23/31	846	1 024
Style click 05R	Struktura dřeva	Jedle	1	1210 x 172 x 4+1	0,3	Jemná mikro spára 4V	23/31	846	1 024
Style click 08R	Struktura dřeva	Dub	1	1210 x 172 x 4+1	0,3	Jemná mikro spára 4V	23/31	846	1 024
Style click 09R	Struktura dřeva	Dub	1	1210 x 172 x 4+1	0,3	Jemná mikro spára 4V	23/31	846	1 024
Style click 11R	Struktura dřeva	Kaštan	1	1210 x 172 x 4+1	0,3	Jemná mikro spára 4V	23/31	846	1 024
Style click 13R	Struktura dřeva	Jedle	1	1210 x 172 x 4+1	0,3	Jemná mikro spára 4V	23/31	846	1 024
Style click 14R	Struktura dřeva	Jasan	1	1235 x 181,4 x 4+1	0,3	Jemná mikro spára 4V	23/31	846	1 024
Style click 15R	Struktura dřeva	Dub	1	1210 x 172 x 4+1	0,3	Jemná mikro spára 4V	23/31	846	1 024
Style click 16R	Struktura dřeva	Mix dřevin	1	1210 x 172 x 4+1	0,3	Jemná mikro spára 4V	23/31	846	1 024
Style click 17R	Struktura dřeva	Mix dřevin	1	1210 x 172 x 4+1	0,3	Jemná mikro spára 4V	23/31	846	1 024
Style click 18R	Struktura dřeva	Dub	1	1210 x 172 x 4+1	0,3	Jemná mikro spára 4V	23/31	846	1 024
NEW Style click 19R	Struktura dřeva	Dub	vzor rybí kost	600x150x4+1	0,3	Jemná mikro spára 4V	23 / 31	846	1 024
NEW Style click 20R	Struktura dřeva	Dub	vzor rybí kost	600x150x4+1	0,3	Jemná mikro spára 4V	23 / 31	846	1 024

Kolekce NICE - Lepená vinylová podlaha

Název	Povrchová úprava	Dřevina	Počet lamel	Rozměry (mm) d × š × t	Nášlapná vrstva (mm)	Zkosené hrany	Zátěžová třída	MOC v Kč bez DPH/m ²	MOC v Kč s 21% DPH/m ²
Nice 01	Struktura dřeva	Dub	1	1219,2 x 228,6 x 2,5	0,55	Jemná mikro spára 4V	23 / 33 / 42	626	757
Nice 02	Struktura dřeva	Dub	1	1219,2 x 228,6 x 2,5	0,55	Jemná mikro spára 4V	23 / 33 / 42	626	757

Nice 03	Struktura dřeva	Dub	1	1219,2 x 228,6 x 2,5	0,55	Jemná mikro spára 4V	23 / 33 / 42	626	757
Nice 04	Struktura dřeva	Dub	1	1219,2 x 228,6 x 2,5	0,55	Jemná mikro spára 4V	23 / 33 / 42	626	757

Kolekce NICE CLICK RIGID - Vinylová podlaha se zámekem

Název	Povrchová úprava	Název	Počet lamel	Rozměry (mm) d × š × t	Nášlapná vrstva (mm)	Zkosené hrany	Zátěžová třída	MOC v Kč bez DPH/m ²	MOC v Kč s 21% DPH/m ²
Nice click 01R	Struktura dřeva	Dub	1	1210 x 218 x 5+1	0,55	Jemná mikro spára 4V	23 / 33 / 42	949	1 148
Nice click 02R	Struktura dřeva	Dub	1	1210 x 218 x 5+1	0,55	Jemná mikro spára 4V	23 / 33 / 42	949	1 148
Nice click 03R	Struktura dřeva	Dub	1	1210 x 218 x 5+1	0,55	Jemná mikro spára 4V	23 / 33 / 42	949	1 148
Nice click 04R	Struktura dřeva	Dub	1	1210 x 218 x 5+1	0,55	Jemná mikro spára 4V	23 / 33 / 42	949	1 148

Kolekce CAGE - Vinylová podlaha lepená

Název	Povrchová úprava	Název	Počet lamel	Rozměry (mm) d × š × t	Nášlapná vrstva (mm)	Zkosené hrany	Zátěžová třída	MOC v Kč bez DPH/m ²	MOC v Kč s 21% DPH/m ²
Cage 01	Struktura dřeva	mix dřevin	1	1219,2 x 228,6 x 2	0,3	ne	23/31	496	600
Cage 02	Struktura dřeva	mix dřevin	1	1219,2 x 228,6 x 2	0,3	ne	23/31	496	600
Cage 03	Struktura dřeva	mix dřevin	1	1219,2 x 228,6 x 2	0,3	ne	23/31	496	600
Cage 04	Struktura dřeva	mix dřevin	1	1219,2 x 228,6 x 2	0,3	ne	23/31	496	600
Cage 05	Struktura dřeva	mix dřevin	1	1219,2 x 228,6 x 2	0,3	ne	23/31	496	600
Cage 06	Struktura dřeva	mix dřevin	1	1219,2 x 228,6 x 2	0,3	ne	23/31	496	600
Cage 07	Struktura dřeva	mix dřevin	1	1219,2 x 228,6 x 2	0,3	ne	23/31	468	566
Cage 08	Struktura dřeva	mix dřevin	1	1219,2 x 228,6 x 2	0,3	ne	23/31	468	566
Cage 09	Struktura dřeva	mix dřevin	1	1219,2 x 228,6 x 2	0,3	ne	23/31	468	566
Cage 10	Struktura dřeva	mix dřevin	1	1219,2 x 228,6 x 2	0,3	ne	23/31	468	566
Cage 11	Struktura dřeva	mix dřevin	1	1219,2 x 228,6 x 2	0,3	ne	23/31	468	566
Cage 12	Struktura dřeva	mix dřevin	1	1219,2 x 228,6 x 2	0,3	ne	23/31	468	566
Cage 13	Struktura dřeva	mix dřevin	1	1219,2 x 228,6 x 2	0,3	ne	23/31	468	566
Cage 14	Struktura dřeva	mix dřevin	1	1219,2 x 228,6 x 2	0,3	ne	23/31	468	566

Kolekce CAGE - Vinylová podlaha RIGID se zámekem

Název	Povrchová úprava	Název	Počet lamel	Rozměry (mm) d × š × t	Nášlapná vrstva (mm)	Zkosené hrany	Zátěžová třída	MOC v Kč bez DPH/m ²	MOC v Kč s 21% DPH/m ²
Cage 01 R click	Struktura dřeva	mix dřevin	1	1210 x 218 x 4+1	0,3	ne	23/31	849	1 027
Cage 02 R click	Struktura dřeva	mix dřevin	1	1210 x 218 x 4+1	0,3	ne	23/31	849	1 027
Cage 03 R click	Struktura dřeva	mix dřevin	1	1210 x 218 x 4+1	0,3	ne	23/31	849	1 027
Cage 04 R click	Struktura dřeva	mix dřevin	1	1210 x 218 x 4+1	0,3	ne	23/31	849	1 027
Cage 05 R click	Struktura dřeva	mix dřevin	1	1210 x 218 x 4+1	0,3	ne	23/31	849	1 027
Cage 06 R click	Struktura dřeva	mix dřevin	1	1210 x 218 x 4+1	0,3	ne	23/31	849	1 027
Cage 07 R click	Struktura dřeva	mix dřevin	1	1210 x 218 x 3,5+1	0,3	ne	23/31	749	906
Cage 08 R click	Struktura dřeva	mix dřevin	1	1210 x 218 x 3,5+1	0,3	ne	23/31	749	906
Cage 09 R click	Struktura dřeva	mix dřevin	1	1210 x 218 x 3,5+1	0,3	ne	23/31	749	906
Cage 10 R click	Struktura dřeva	mix dřevin	1	1210 x 218 x 3,5+1	0,3	ne	23/31	749	906
Cage 11 R click	Struktura dřeva	mix dřevin	1	1210 x 218 x 3,5+1	0,3	ne	23/31	749	906
Cage 12 R click	Struktura dřeva	mix dřevin	1	1210 x 218 x 3,5+1	0,3	ne	23/31	749	906
Cage 13 R click	Struktura dřeva	mix dřevin	1	1210 x 218 x 3,5+1	0,3	ne	23/31	749	906
Cage 14 R click	Struktura dřeva	mix dřevin	1	1210 x 218 x 3,5+1	0,3	ne	23/31	749	906

Kolekce GLADE - Lepená vinylová podlaha

Název	Povrchová úprava	Dřevina	Počet lamel	Rozměry (mm) d × š × t	Nášlapná vrstva (mm)	Zkosené hrany	Zátěžová třída	MOC v Kč bez DPH/m ²	MOC v Kč s 21% DPH/m ²
NEW Glade 01	Struktura dřeva	Dub	1	1524x228,6x2,5	0,3	Jemná mikro spára 4V	23/31	598	724
NEW Glade 02	Struktura dřeva	Dub	1	1524x228,6x2,5	0,3	Jemná mikro spára 4V	23/31	598	724
NEW Glade 03	Struktura dřeva	Dub	1	1524x228,6x2,5	0,3	Jemná mikro spára 4V	23/31	598	724
NEW Glade 04	Struktura dřeva	Dub	1	1524x228,6x2,5	0,3	Jemná mikro spára 4V	23/31	598	724
NEW Glade 05	Struktura dřeva	Dub	1	1524x228,6x2,5	0,3	Jemná mikro spára 4V	23/31	598	724
NEW Glade 06	Struktura dřeva	Dub	1	1524x228,6x2,5	0,3	Jemná mikro spára 4V	23/31	598	724

Kolekce GLADE RIGID - Vinylová podlaha se zámkem

	Název	Povrchová úprava	Název	Počet lamel	Rozměry (mm) d × š × t	Nášlapná vrstva (mm)	Zkosené hrany	Zátěžová třída	MOC v Kč bez DPH/m ²	MOC v Kč s 21% DPH/m ²
NEW	Glade 01R click	Struktura dřeva	Dub	1	1517,7x228,6x4+1	0,3	Jemná mikro spára 4V	23/31	886	1 072
NEW	Glade 02R click	Struktura dřeva	Dub	1	1517,7x228,6x4+1	0,3	Jemná mikro spára 4V	23/31	886	1 072
NEW	Glade 03R click	Struktura dřeva	Dub	1	1517,7x228,6x4+1	0,3	Jemná mikro spára 4V	23/31	886	1 072
NEW	Glade 04R click	Struktura dřeva	Dub	1	1517,7x228,6x4+1	0,3	Jemná mikro spára 4V	23/31	886	1 072
NEW	Glade 05R click	Struktura dřeva	Dub	1	1517,7x228,6x4+1	0,3	Jemná mikro spára 4V	23/31	886	1 072
NEW	Glade 06R click	Struktura dřeva	Dub	1	1517,7x228,6x4+1	0,3	Jemná mikro spára 4V	23/31	886	1 072

Kolekce GLADE XL - Lepená vinylová podlaha

	Název	Povrchová úprava	Název	Počet lamel	Rozměry (mm) d × š × t	Nášlapná vrstva (mm)	Zkosené hrany	Zátěžová třída	MOC v Kč bez DPH/m ²	MOC v Kč s 21% DPH/m ²
NEW	Glade 01 XL	Struktura dřeva	Dub	1	1524x228,6x2,5	0,55	Jemná mikro spára 4V	23-33/42	668	808
NEW	Glade 02 XL	Struktura dřeva	Dub	1	1524x228,6x2,5	0,55	Jemná mikro spára 4V	23-33/42	668	808
NEW	Glade 03 XL	Struktura dřeva	Dub	1	1524x228,6x2,5	0,55	Jemná mikro spára 4V	23-33/42	668	808
NEW	Glade 04 XL	Struktura dřeva	Dub	1	1524x228,6x2,5	0,55	Jemná mikro spára 4V	23-33/42	668	808

Kolekce GLADE XL RIGID - Vinylová podlaha se zámkem

	Název	Povrchová úprava	Název	Počet lamel	Rozměry (mm) d × š × t	Nášlapná vrstva (mm)	Zkosené hrany	Zátěžová třída	MOC v Kč bez DPH/m ²	MOC v Kč s 21% DPH/m ²
NEW	Glade 01R click XL	Struktura dřeva	Dub	1	1500x220x4,5+1	0,55	Jemná mikro spára 4V	23-34	948	1 147
NEW	Glade 02R click XL	Struktura dřeva	Dub	1	1500x220x4,5+1	0,55	Jemná mikro spára 4V	23-34	948	1 147
NEW	Glade 03R click XL	Struktura dřeva	Dub	1	1500x220x4,5+1	0,55	Jemná mikro spára 4V	23-34	948	1 147
NEW	Glade 04R click XL	Struktura dřeva	Dub	1	1500x220x4,5+1	0,55	Jemná mikro spára 4V	23-34	948	1 147

Kolekce STRAIT - Lepená vinylová podlaha

	Název	Povrchová úprava	Název	Počet lamel	Rozměry (mm) d × š × t	Nášlapná vrstva (mm)	Zkosené hrany	Zátěžová třída	MOC v Kč bez DPH/m ²	MOC v Kč s 21% DPH/m ²
NEW	Strait 01	Struktura dřeva	mix dřevin	1	1219,2x228,6x2	0,3	ne	23/31	496	600
NEW	Strait 02	Struktura dřeva	mix dřevin	1	1219,2x228,6x2	0,3	ne	23/31	496	600
NEW	Strait 03	Struktura dřeva	mix dřevin	1	1219,2x228,6x2	0,3	ne	23/31	496	600
NEW	Strait 04	Struktura dřeva	mix dřevin	1	1219,2x228,6x2	0,3	ne	23/31	496	600
NEW	Strait 05	Struktura dřeva	mix dřevin	1	1219,2x228,6x2	0,3	ne	23/31	496	600
NEW	Strait 06	Struktura dřeva	mix dřevin	1	1219,2x228,6x2	0,3	ne	23/31	496	600
NEW	Strait 07	Struktura dřeva	mix dřevin	1	1219,2x228,6x2	0,3	ne	23/31	496	600
NEW	Strait 08	Struktura dřeva	mix dřevin	1	1219,2x228,6x2	0,3	ne	23/31	496	600
NEW	Strait 09	Struktura dřeva	mix dřevin	1	1219,2x228,6x2	0,3	ne	23/31	496	600
NEW	Strait 10	Struktura dřeva	mix dřevin	1	1219,2x228,6x2	0,3	ne	23/31	496	600
NEW	Strait 11	Struktura dřeva	mix dřevin	1	1219,2x228,6x2	0,3	ne	23/31	496	600
NEW	Strait 12	Struktura dřeva	mix dřevin	1	1219,2x228,6x2	0,3	ne	23/31	496	600

Kolekce STRAIT - Zámková vinylová podlaha

	Název	Povrchová úprava	Název	Počet lamel	Rozměry (mm) d × š × t	Nášlapná vrstva (mm)	Zkosené hrany	Zátěžová třída	MOC v Kč bez DPH/m ²	MOC v Kč s 21% DPH/m ²
NEW	Strait click 01	Struktura dřeva	mix dřevin	1	1210x218x4+1	0,3	ne	23/31	849	1 027
NEW	Strait click 02	Struktura dřeva	mix dřevin	1	1210x218x4+1	0,3	ne	23/31	849	1 027
NEW	Strait click 03	Struktura dřeva	mix dřevin	1	1210x218x4+1	0,3	ne	23/31	849	1 027
NEW	Strait click 04	Struktura dřeva	mix dřevin	1	1210x218x4+1	0,3	ne	23/31	849	1 027
NEW	Strait click 05	Struktura dřeva	mix dřevin	1	1210x218x4+1	0,3	ne	23/31	849	1 027
NEW	Strait click 06	Struktura dřeva	mix dřevin	1	1210x218x4+1	0,3	ne	23/31	849	1 027
NEW	Strait click 07	Struktura dřeva	mix dřevin	1	1210x218x4+1	0,3	ne	23/31	849	1 027
NEW	Strait click 08	Struktura dřeva	mix dřevin	1	1210x218x4+1	0,3	ne	23/31	849	1 027
NEW	Strait click 09	Struktura dřeva	mix dřevin	1	1210x218x4+1	0,3	ne	23/31	849	1 027
NEW	Strait click 10	Struktura dřeva	mix dřevin	1	1210x218x4+1	0,3	ne	23/31	849	1 027
NEW	Strait click 11	Struktura dřeva	mix dřevin	1	1210x218x4+1	0,3	ne	23/31	849	1 027
NEW	Strait click 12	Struktura dřeva	mix dřevin	1	1210x218x4+1	0,3	ne	23/31	849	1 027

Kolekce STRAIT EXTREME - Lepená vinylová podlaha

	Název	Povrchová úprava	Název	Počet lamel	Rozměry (mm) d × š × t	Nášlapná vrstva (mm)	Zkosené hrany	Zátěžová třída	MOC v Kč bez DPH/m ²	MOC v Kč s 21% DPH/m ²
NEW	Strait Extreme 01	Struktura dřeva	mix dřevin	1	1219,2x228,6x2,5	0,55	Jemná mikro spára 4V	23-33/42	626	757
NEW	Strait Extreme 02	Struktura dřeva	mix dřevin	1	1219,2x228,6x2,5	0,55	Jemná mikro spára 4V	23-33/42	626	757
NEW	Strait Extreme 03	Struktura dřeva	mix dřevin	1	1219,2x228,6x2,5	0,55	Jemná mikro spára 4V	23-33/42	626	757
NEW	Strait Extreme 04	Struktura dřeva	mix dřevin	1	1219,2x228,6x2,5	0,55	Jemná mikro spára 4V	23-33/42	626	757
NEW	Strait Extreme 05	Struktura dřeva	mix dřevin	1	1219,2x228,6x2,5	0,55	Jemná mikro spára 4V	23-33/42	626	757
NEW	Strait Extreme 06	Struktura dřeva	mix dřevin	1	1219,2x228,6x2,5	0,55	Jemná mikro spára 4V	23-33/42	626	757
NEW	Strait Extreme 07	Struktura dřeva	mix dřevin	1	1219,2x228,6x2,5	0,55	Jemná mikro spára 4V	23-33/42	626	757
NEW	Strait Extreme 08	Struktura dřeva	mix dřevin	1	1219,2x228,6x2,5	0,55	Jemná mikro spára 4V	23-33/42	626	757
NEW	Strait Extreme 09	Struktura dřeva	mix dřevin	1	1219,2x228,6x2,5	0,55	Jemná mikro spára 4V	23-33/42	626	757
NEW	Strait Extreme 10	Struktura dřeva	mix dřevin	1	1219,2x228,6x2,5	0,55	Jemná mikro spára 4V	23-33/42	626	757
NEW	Strait Extreme 11	Struktura dřeva	mix dřevin	1	1219,2x228,6x2,5	0,55	Jemná mikro spára 4V	23-33/42	626	757
NEW	Strait Extreme 12	Struktura dřeva	mix dřevin	1	1219,2x228,6x2,5	0,55	Jemná mikro spára 4V	23-33/42	626	757

Kolekce STRAIT EXTREME RIGID - Vinylová podlaha se zámkem

	Název	Povrchová úprava	Název	Počet lamel	Rozměry (mm) d × š × t	Nášlapná vrstva (mm)	Zkosené hrany	Zátěžová třída	MOC v Kč bez DPH/m ²	MOC v Kč s 21% DPH/m ²
NEW	Strait Extreme click R 01	Struktura dřeva	mix dřevin	1	1210x218x5+1	0,55	Jemná mikro spára 4V	23-33/42	949	1 148
NEW	Strait Extreme click R 02	Struktura dřeva	mix dřevin	1	1210x218x5+1	0,55	Jemná mikro spára 4V	23-33/42	949	1 148
NEW	Strait Extreme click R 03	Struktura dřeva	mix dřevin	1	1210x218x5+1	0,55	Jemná mikro spára 4V	23-33/42	949	1 148
NEW	Strait Extreme click R 04	Struktura dřeva	mix dřevin	1	1210x218x5+1	0,55	Jemná mikro spára 4V	23-33/42	949	1 148
NEW	Strait Extreme click R 05	Struktura dřeva	mix dřevin	1	1210x218x5+1	0,55	Jemná mikro spára 4V	23-33/42	949	1 148
NEW	Strait Extreme click R 06	Struktura dřeva	mix dřevin	1	1210x218x5+1	0,55	Jemná mikro spára 4V	23-33/42	949	1 148
NEW	Strait Extreme click R 07	Struktura dřeva	mix dřevin	1	1210x218x5+1	0,55	Jemná mikro spára 4V	23-33/42	949	1 148
NEW	Strait Extreme click R 08	Struktura dřeva	mix dřevin	1	1210x218x5+1	0,55	Jemná mikro spára 4V	23-33/42	949	1 148
NEW	Strait Extreme click R 09	Struktura dřeva	mix dřevin	1	1210x218x5+1	0,55	Jemná mikro spára 4V	23-33/42	949	1 148
NEW	Strait Extreme click R 10	Struktura dřeva	mix dřevin	1	1210x218x5+1	0,55	Jemná mikro spára 4V	23-33/42	949	1 148
NEW	Strait Extreme click R 11	Struktura dřeva	mix dřevin	1	1210x218x5+1	0,55	Jemná mikro spára 4V	23-33/42	949	1 148
NEW	Strait Extreme click R 12	Struktura dřeva	mix dřevin	1	1210x218x5+1	0,55	Jemná mikro spára 4V	23-33/42	949	1 148

CENÍK

FLOOR[®]
FOREVER

LAMINÁTOVÉ PODLAHY

Kolekce RIVER

	Název	Povrchová úprava	Název	Počet lamel	Rozměry (mm) d × š × t	Zkosené hrany	Zátěžová třída	MOC v Kč bez DPH/m ²	MOC v Kč s 21% DPH/m ²
NEW	River 18	Struktura dřeva	Mix dřevin	1	1383 × 214 × 8	Jemná mikro spára 4V	23 / 32, AC4	496	600
NEW	River 19	Struktura dřeva	Mix dřevin	1	1383 × 214 × 8	Jemná mikro spára 4V	23 / 32, AC4	496	600
NEW	River 20	Struktura dřeva	Mix dřevin	1	1383 × 214 × 8	Jemná mikro spára 4V	23 / 32, AC4	496	600
NEW	River 21	Struktura dřeva	Mix dřevin	1	1383 × 214 × 8	Jemná mikro spára 4V	23 / 32, AC4	496	600
NEW	River 22	Struktura dřeva	Mix dřevin	1	1383 × 214 × 8	Jemná mikro spára 4V	23 / 32, AC4	496	600
NEW	River 23	Struktura dřeva	Mix dřevin	1	1383 × 214 × 8	Jemná mikro spára 4V	23 / 32, AC4	496	600
NEW	River 24	Struktura dřeva	Mix dřevin	1	1383 × 214 × 8	Jemná mikro spára 4V	23 / 32, AC4	496	600
NEW	River 25	Struktura dřeva	Mix dřevin	1	1383 × 214 × 8	Jemná mikro spára 4V	23 / 32, AC4	496	600
NEW	River 26	Struktura dřeva	Mix dřevin	1	1383 × 214 × 8	Jemná mikro spára 4V	23 / 32, AC4	496	600
NEW	River 27	Struktura dřeva	Mix dřevin	1	1383 × 214 × 8	Jemná mikro spára 4V	23 / 32, AC4	496	600

Kolekce VALLEY

	Název	Povrchová úprava	Název	Počet lamel	Rozměry (mm) d × š × t	Zkosené hrany	Zátěžová třída	MOC v Kč bez DPH/m ²	MOC v Kč s 21% DPH/m ²
NEW	Valley 15	Struktura dřeva	Mix dřevin	1	1288 × 190 × 8	ne	23 / 32, AC4	486	588
NEW	Valley 16	Struktura dřeva	Mix dřevin	1	1288 × 190 × 8	ne	23 / 32, AC4	486	588
NEW	Valley 17	Struktura dřeva	Mix dřevin	1	1288 × 190 × 8	ne	23 / 32, AC4	486	588
NEW	Valley 18	Struktura dřeva	Mix dřevin	1	1288 × 190 × 8	ne	23 / 32, AC4	486	588
NEW	Valley 19	Struktura dřeva	Mix dřevin	1	1288 × 190 × 8	ne	23 / 32, AC4	486	588
NEW	Valley 20	Struktura dřeva	Mix dřevin	1	1288 × 190 × 8	ne	23 / 32, AC4	486	588